

Owner's Manual
Instrukcja obsługi

Návod k použití
Navodila za uporabo

Használati útmutató
Upute za upotrebu

Instrucțiune de deservire
Инструкция за употреба

Οδηγίες χρήσης
Kasutusjuhend

Naudojimo instrukcijos
Uživatelská příručka



Enjoy it.

Alarm clock radio with USB and wireless charging/ in-out temperature

Important Notes

- safety and operating instruction should be retained for future reference.
- The apparatus should not be exposed to dripping or splashing or placed in a humid atmosphere such as a bathroom.
- Do not install the product in the following areas:
- Places exposed to direct sunlight or close to radiators.
- On top of other stereo equipment that radiate too much heat.
- Blocking ventilation or in a dusty area.
- Areas where there is constant vibration.
- Humid or moist places.
- Do not place near candles or other naked flames.
- Operate the product only as instructed in this manual.
- Before turning on the power for the first time, make sure the power adaptor is properly connected.

For safety reasons, do not remove any covers or attempt to gain access to the inside of the product. Refer any servicing to qualified personnel.

Do not attempt to remove any screws, or open the casing of the unit; there are no user serviceable parts inside. Refer all servicing to qualified service personnel.

SAFETY INSTRUCTIONS

1. Read Instructions - All the safety and operating instructions must be read before the product is operated.
2. Retain Instructions - The safety and operating instructions should be kept with the product for future reference.
3. Heed warnings - All warnings on the product and in the operating instructions should be adhered to.
4. Follow instructions - All operating and users' instructions should be followed.
5. Installation - Install in accordance with the manufacturer's instructions.
6. Power sources - This product should be operated only from the type of power source indicated by the marking adjacent to the power cord entry. If you are not sure of the type of power supply to your home, consult your product dealer or local power company.
7. Water and moisture - To reduce the risk of fire or electric shock, do not expose the product to rain, dripping, splashing or excessive moisture such as in a sauna or bathroom. Do not use this product near water, for example, near a bathtub, washbowl, kitchen sink, laundry tub, in a wet basement or near a swimming pool (or similar).
8. Object and Liquid Entry - Never push objects of any kind into this product through openings, as they may touch dangerous voltage points or short-circuit parts that could result in a fire or electric shock. Never spill liquid of any kind on the product. Do not place any object containing liquid on top of the product.
9. Servicing - Do not attempt to service this product yourself, as opening or removing covers may expose you to dangerous voltage or other hazards. Refer all servicing to qualified service personnel.
10. Replacement parts - When replacement parts are required, ensure that the service technician has used replacement parts specified by the manufacturer or have the same characteristics as the original part. Unauthorized substitutions may result in fire, electric shock or other hazards.
11. The highest environmental temperature suitable for this product is 35°C.
12. ESD hints - If the product maybe reset or not reset to operation of control due to electrostatic discharge, just switch off and reconnect again, or move the product to another location.
13. Battery
 - a. The batteries must not be exposed to excessive heat such as sunshine, fire or the like.
 - b. The batteries should be drawn to the environmental aspects of battery disposal.

- c. Battery usage CAUTION-to prevent battery leakage which may result in body injuries, property damage, or damage to the apparatus:
 - . Install all batteries correctly, + and – as marked on the apparatus.
 - . Do not mix batteries (old and new or carbon and alkaline, etc.)
 - . Remove batteries when the unit is not used for a long time.

ERP2 (Energy Related Products) note

This product with ecodesign complies with the stage 2 requirements of Commission Regulation (EC) NO. 1275/2008 implementing Directive 2009/125/EC regard to standby and off mode electric power consumption of electronic household and office equipment.

WARNING

This appliance is not intended for use by persons (including children) with reduced physical sensory or mental capabilities, or lack of experience and knowledge, unless they have been given supervision or instruction concerning use of the appliance by a person responsible for their safety. Children should be supervised to ensure that they do not play with the appliance.

1. Never use the device unsupervised! Switch off the device whenever you are not using it, even if this only for a short while.
2. The appliance is not intended to be operated by means of an external timer or separate remote control system.
3. If the supply cord is damaged, it must be replaced by the manufacturer, its service agent or similarly qualified persons in order to avoid a hazard.
4. Before operating this system, check the voltage of this system to see if it is identical to the voltage of your local power supply.
5. To prevent fire or shock hazard, do not expose this equipment to hot places, rain, moisture or dust.
6. Do not place this unit close to a strong magnetic field.
7. Do not place the unit on a amplifier or receiver.
8. Do not place this unit in a damp area as the moisture will affect the life of electric components.
9. If the system is brought directly from a cold to a warm location, or is placed in a very damp room, moisture may condense on the lens inside the player. If this occurs, the system will not operate properly. Please leave the system turned on for about an hour until the moisture evaporates.
10. Do not attempt to clean the unit with chemical solvents as this might damage the finish. Wipe with a clean, dry or slightly damp cloth.

NOTICE



Conformity

Hereby, Blaupunkt Competence Center 2N-Everpol Sp. z o.o., declares that this equipment is in compliance with the essential requirement and other relevant provisions of Directive 2014/53/EU. Declaration of conformity can be obtained from the product page at www.blaupunkt.com.

Responsible party: 2N-Everpol Sp. z o.o, Puławska 403A, 02-801 Warsaw, Poland, Phone: +48 22 331 99 59, E-mail: info@everpol.pl



Your products is designed a manufactured with high quality materials and components, which can be recycled and reused.



When this crossed-out wheeled bin symbol is attached to a product it means that the product is covered by the European Directive 2012/19/EU. Please inform yourself about the local separate collection system for electrical and electronic products. Please act according to your local rules and do not dispose of your old products with your normal household waste. Correct disposal of your old product helps to prevent potential negative consequences for the environment and human health.



Your product contains batteries covered by the European Directive 2006/66/EC, which cannot be disposed of with normal household waste. Please inform yourself about the local rules on separate collection of batteries because correct disposal helps to prevent negative consequences for the environment and human health.

Environmental information

All unnecessary packaging has been omitted. We have tried to make the packaging easy to separate into three materials: cardboard (box), polystyrene foam (buffer) and polyethylene (bags, protective foam sheet). Your system consists of material which can be recycled and reused if disassembled by a specialized company. Please observe the local regulations regarding the disposal of packaging materials, exhausted batteries and old equipment. Recording and playback of material might require consent. See Copyright Act 1956 and The Performer's Protection Acts 1958 to 1972.

Many thanks to purchase our model, please read and reference this manual carefully before operate the unit. Please keep the manual for future operation reference.

Control locations

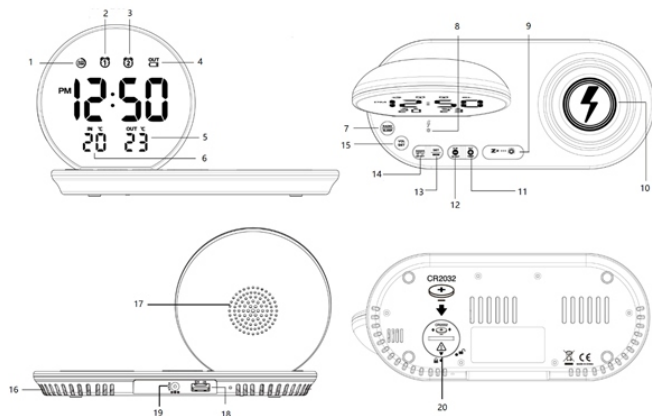

- 1-Auto dim icon; 2- Alarm 1 icon; 3-Alarm 2 icon;
 4-Low battery icon for outdoor temperature transmitter;
 5-Outdoor temperature; 6-Indoor temperature; 7-Radio/sleep button;
 8-Wireless charging indicator; 9-Snooze/dim/auto scan button;
 10-Wireless charging center; 11-Up/outdoor temperature button;
 12-Down/out-in temperature/month-date button;
 13-Set/memory button; 14-Alarm 1-2/on-off button;
 15-Volume set button; 16-Heat release vents;
 17-Speaker driver; 18-USB charging port;
 19-DC IN jack; 20-Backup battery compartment (not include battery)

Install backup battery power: Place your clock radio face down on a flat and soft surface; use a coin to turn the battery cover anti-clockwise at the back of your unit; insert one new lithium cell “CR2032” battery(not included) into the battery compartment by observing the “+” polarity facing upward; replace the battery cover and turn clockwise to lock it. The time and all setting will be kept in case of AC power interrupted, but the backup battery is available.

Remark: Do not use old or used battery; do not use rechargeable battery; new battery is recommended for optimal usage of this clock.

If AC power is interrupted, and backup batteries are using, the time and all settings of your unit will be kept. The alarm, radio, and wireless charging do not function and the time display does not light up.

Wireless outdoor temperature transmitter installment

After you install batteries to the wireless outdoor transmitter, your clock radio will receive outdoor temperature from it in few seconds. Then place your outdoor transmitter in a dry and shaded outdoor area.

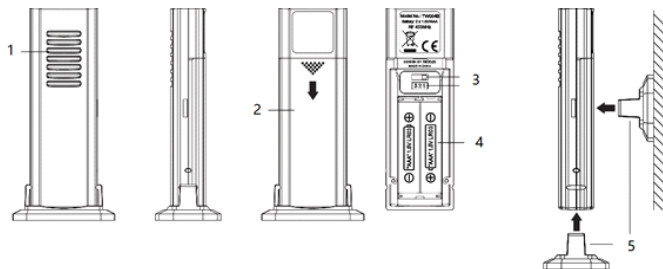

1-RF signal LED; 2- battery door; 3- Channel and selector; 4- battery compartment (2 x AAA, not include); 5-holder;

Remark:

- The enclosed outdoor transmitter only works when Channel 1 is selected.
- Insert the holder to the bottom of the outdoor transmitter for desktop or insert it to the back of the transmitter for wall mount purpose.
- The temperature's readings will get stable and become more accurate after the unit powered up for around 30 minutes.
- Keep in mind that your outdoor sensor has a 60-meter open-air transmission with no obstructions. Actual transmission range will vary depending on what is in the path of the signal. Each obstruction (roof, walls, floors, ceilings, thick trees, etc.) will effectively cut signal range in half.
- Press the in-out temperature button to switch the in-out temperature and month/day information on display.
- When the outdoor temperature loss, press and hold the out-temperature button (2 seconds), can auto search and receive the wireless signal from outdoor temperature transmitter. If you continue to lose the outdoor temperature, bring back the outdoor transmitter next to your clock radio and reinstall the batteries of the transmitter again (replace with new alkaline batteries if need). Try placing the transmitter in a different location until you have smooth transmission of temperature data if need. Extreme cold weather (or low battery of the outdoor transmitter) could result in intermittent or loss of transmission.
- When **OUT** appears on the upper right display, replace the batteries of your outdoor transmitter with new ones.

Unit power on: insert the power connector into the DC jack of the unit, and plug in the AC/DC adaptor to an AC household outlet in order to get the power.

Clock time setting: long press (2 seconds) the set/memory button, the hour digit will flicker on the display, press the +/- button to adjust the desired hour, press and hold the +/- button to accelerate setting at high speed; Short press the set/memory button again skip to the minute setting. Using the same method like the hour setting to operate the rest setting for

minute/time format(12 or 24 hours)/calendar(year/month/day)snooze time(5 min to 60 min). Short press the set/memory button to finish the setting, and clock time will become stable on display.

Alarm setting: press and hold the alarm 1-2 on/off button until the hour digits flare on display; and the alarm 1 icon LED will light on at same time. Press the +/- button to adjust the desired hour; press and hold +/- button to accelerate setting at high speed. Short press the alarm 1-2 on/off button again skip to the minute setting; press the +/- button to adjust the desired minute. Short press the alarm 1-2 on/off button again skip to the alarm source selection, press the +/- button to select alarm source between buzz or radio(in case of you selected radio as alarm source, press +/- button can select alarm volume between high and low level); press the alarm 1-2 on/off button skip to wake up time selection between 1-5/6-7/1-1/1-7("1-5" = wake up by working day; "6-7" = wake up by weekend; "1-1" = wake up once; "1-7" = wake up by daily). Press the alarm 1-2 on/off button again skip to alarm 2 setting which is same operation as alarm 1.

Alarm on/off: you need turn on the alarm after finished above alarm setting; press the alarm 1-2 on/off button repeatedly can turn on or off alarm 1 and alarm 2. Please make sure the relative alarm icon LED will light on after you selected which means the alarm is working now.

Alarming and snooze: when unit is sounding due to the alarm time is being, press the alarm 1-2 on/off button to cancel the voice, and will wake up again at the same time of next day; if you press the snooze button, the alarm will be silenced temporarily and come on again after the set snooze duration.

Note:

1. The unit will exist the clock or alarm setting mode when no key pressed in approximate 10 seconds.
2. If your second alarm activate while the first alarm is sounding or it is in the snooze mode, the second alarm overrides the first alarm (the first alarm will reset to come on the next day).
3. The alarm only works when the DC/AC power adaptor is connected. Please double check the alarm setting in case of power interrupted.
4. The alarm voice duration time is 5 minutes in buzz source, 1 hour in radio source.

Radio

Before listen to the radio, please extend the wire antenna and move the unit next to the window as you can in order to get better reception. Short press the radio button to turn on or off the radio mode; press the volume button first, then continue to press the +/- button immediately for the output volume adjustment.

Tuning and auto scan: short press the +/- button to tune the radio frequency per 0.1MHz; press and hold the +/- button to scan and play the available station.

All-in-one scan(auto scan and save as preset station): long press the auto scan button(2 seconds) to scan and save the available station automatically, max supported up to 20 preset stations.

Manual memory station: When you tuned a favorite station, press and hold the memory button until the "PXX" flare on display, press the +/- button to select the preset station number you desire to save, press the set button again to confirm. Then the radio station will be saved.

Pick up preset station: short press the memory button first, press the +/- button to select the preset station number for listening.

Sleep: in radio listening mode, press and hold the sleep button first, and short press the sleep button immediately to select the sleep time (05, 10, 15, 30, 45, 60, 75, 90 or OFF); the unit will revert to clock interface after few seconds, press and hold the sleep button again can check the remaining sleep time. And the radio listening will auto off when the sleep time is being.

Note: the radio station will have few impacts due to signal interference create by USB or wireless charging output. You can turn down the volume, or switch to strong signal station for listening.

Display dimmer: short press the dimmer button to adjust the brightness in high/low/off level.







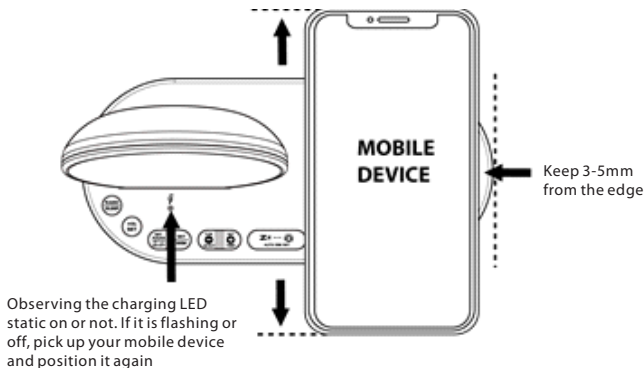







Dimmer time (auto dim) setting: In standby mode (radio off), press and hold the dim button (2 seconds) till auto-dim icon light up, and "off" flashing on display. Press +/- button to select "on" to activate the function, press dim button skip to daily auto-dim start time selection, press +/- button to choose the time; press dim button again skip to auto-dim lasting time setting between 1~12 hours, press +/- button to adjust it; press dimmer button again to finish the setting.

Wireless charging

Center your mobile device (keep 3-5 mm away from the right edge) with the backside down on the marked charging target circle. Please observe that the wireless charging indicator is staying on (not flashing or off)



Wireless charging operation and correction table

Charging indicator	Status	Mobile device position	Top view
  <p>LED is on and static</p>	<p>Light on, mobile device is charging properly.</p> <p>Make sure your mobile device is aligned to this unit's charging area. Center your mobile device with backside down on the marked charging center.</p> <p>Tip: keep your mobile device 3-5mm away from the right edge.</p>		 <p>Keep 3-5mm away from the right edge.</p>
  <p>LED is off</p>	<p>Light is off, your mobile device is:</p> <ol style="list-style-type: none"> 1. Removed from charging surface. 2. Not placed on the charging surface properly. 3. When the clock radio is not connected to a power outlet. <p>Please verify your mobile device is not shifted too far off center.</p> <p>Lift up the mobile device from the charging surface and put it back on properly,</p>	 	<ol style="list-style-type: none"> ①  <p>Wireless charging center</p> <ol style="list-style-type: none"> ②  ② 
 <p>LED is flashing</p> 	<ol style="list-style-type: none"> 1. Your mobile device is not being charged properly. 2. Do not place foreign materials, such as metal objects, and magnetic stripe cards between the mobile device and wireless charger under charging. 		 <p>Do not place any foreign objects (metal) on the charging center or under mobile device during charging.</p>

Note:

1. This function only works with mobile devices that support Qi technology. Please make sure your mobile device has included such feature.
2. Make sure your clock radio is connected with the adaptor (5V-2.5A) supplied with this clock radio. Unauthorized chargers or adaptors may cause damage or the wireless charger may malfunction.
3. If your mobile device is not charging, the charging indicator is off. Please verify that your mobile device is not shifted too far off center.
4. Using the external wireless charging receiver connected to non-Qi compatible mobile device may result in unstable charging.
5. Do not put any foreign object (metal) on the charging area any time or under the mobile device during charging. The wireless charging indicator flashes and charging will stop.
6. Do not place a wireless charging receiver solely on the wireless charging surface. Doing so may overheat the wireless charger and cause a fire. It may also result in serious burn or device malfunction.
7. If you place a mobile device on the wireless charging surface for an extended period, the wireless charger may overheat and stop charging.
8. Do not cover or block the heat release vent at the back of the clock radio.
9. When the mobile device is fully charged, remove it from the wireless charging surface.
10. Do not place foreign materials, such as metal objects, magnets, magnetic stripe cards, paper clips etc. between the mobile device and the wireless charging surface. The mobile device may not charge properly or may be damaged due to overheating.
11. Wireless charging may not work properly if you attach a thick case to your mobile device. If your case is thick, remove it before placing your mobile device on the wireless charging surface.
12. If you connect a charger to the mobile device during wireless charging, the wireless charging feature will be unavailable.

USB charging: Connect the charging cable of your mobile phone to the A-type USB port at the back of the unit, then connect the other end to your mobile phone. The clock radio will charge the mobile phone automatically.

Note :

1. Make sure the original cable of your mobile phone's original charging cable for charging
2. Make sure the original adaptor (5V-2.5A) enclosed with your clock radio is being used to power your clock radio. Using other adaptors may not charge your phone.
3. iPad and Netepad charging is not applicable.
4. Charging one mobile device by the USB port and another mobile device by the wireless charger at the same time will reduce the charging efficiency and extend the charging time.

Trouble shooting

If your clock displays irrelevant time or does not function properly, which maybe caused by electro-static discharge or other interference. Unplug the DC jack at the back of the unit, slide open the battery cover and take out the batteries. Then re-plug the DC jack and reinstall batteries by observing the correct +/- polarity. Your unit will be reset to default settings and you need to set it again.

Specification

Alarm duration	Buzzer 5 minutes/ Radio 1 hour
Snooze duration	5 to 60 minutes

Default settings:-

Time	24HR format
Alarm 1 and 2	6:00am (OFF)
Snooze duration	05 (5 minutes)

Ważne informacje

- Należy zachować instrukcję obsługi oraz informacje dotyczące bezpieczeństwa w celu wykorzystania ich w przyszłości.
- Nie należy dopuszczać do tego, aby na urządzenie kapąca lub wylewała się ciecz. Nie wolno też używać go w wilgotnych miejscach, jak np. łazienka.
- Nie wolno instalować tego urządzenia w następujących miejscach:
- Wystawionych na bezpośrednie działanie promieni słonecznych lub w pobliżu grzejników.
- Kłaść go na wierzchu innego sprzętu stereofonicznego który wydziela ciepło.
- Blokując wentylację lub w zapyłonym miejscu.
- W miejscach narażonych na ciągłe drgania.
- W miejscach o wysokiej wilgotności.
- Nie wolno stawiać urządzenia w pobliżu świec lub otwartego ognia.
- Urządzenia można używać wyłącznie w sposób opisany w niniejszej instrukcji.
- Przed pierwszym włączeniem zasilania należy upewnić się, że zasilacz został prawidłowo podłączony.

Ze względów bezpieczeństwa nie należy demontować obudów ani uzyskiwać dostępu do wnętrza urządzenia. Urządzenie powinno być naprawiane przez wykwalifikowany personel serwisu.

Nie wolno rozkręcać urządzenia ani otwierać jego obudowy, gdyż wewnątrz nie ma żadnych części, które mogłyby być naprawiane przez użytkownika. Konserwacją i naprawą sprzętu zajmują się wyłącznie wykwalifikowani pracownicy serwisu.

INSTRUKCJE DOTYCZĄCE BEZPIECZEŃSTWA

1. Przeczytać instrukcje — przed korzystaniem z urządzenia należy przeczytać całość instrukcji obsługi oraz informacje o bezpieczeństwie.
2. Zachować instrukcje — należy zachować instrukcje użytkownika i obsługi w celu wykorzystania ich w przyszłości.
3. Przestrzegać ostrzeżeń — należy postępować zgodnie z wszystkimi ostrzeżeniami zamieszczonymi na urządzeniu oraz zgodnie z instrukcją obsługi.
4. Przestrzegać instrukcji — należy postępować zgodnie z instrukcją obsługi oraz wskazówkami dla użytkownika.
5. Instalacja — należy ustawić urządzenie zgodnie z instrukcjami producenta.
6. Źródła zasilania – urządzenie powinno być zasilane wyłącznie ze źródeł o parametrach podanych na oznaczeniach na kablu zasilania. Jeżeli użytkownik nie jest pewien, jakiego rodzaju zasilaniem dysponuje w domu, powinien skontaktować się ze sprzedawcą urządzenia lub lokalnym dostawcą energii elektrycznej.
7. Woda i wilgoć — aby zmniejszyć zagrożenie pożarem lub porażeniem elektrycznym, nie wolno narażać urządzenia na bezpośrednie działanie deszczu, wody i wilgoci, jak np. w saunie czy w łazience. Nie używać niniejszego urządzenia w pobliżu wody, na przykład obok wanny, umywalki, zlewu kuchennego lub balii, w wilgotnej piwnicy lub w pobliżu basenu (lub w podobnych miejscach).
8. Przedmioty i cieple w urządzeniu — nie należy wciskać jakichkolwiek przedmiotów przez otwory urządzenia, ponieważ mogą one zetknąć się z punktami niebezpiecznego napięcia i podzespołami, co może wywołać pożar lub porażenie prądem. Pod żadnym pozorem nie należy rozlewać jakichkolwiek cieczy na powierzchni urządzenia. Nie wolno kłaść na wierzchu urządzenia przedmiotów zawierających ciecz.

9. Serwisowanie – nie należy próbować własnoręcznego przeglądania urządzenia. Otwieranie pokrywy może spowodować kontakt z niebezpiecznym napięciem i narazić użytkownika na inne niebezpieczeństwa. Konserwacją i naprawą sprzętu zajmują się wyłącznie wykwalifikowani pracownicy serwisu.

10. Części zamienne — przy wymianie części należy sprawdzić, czy pracownik serwisu użył części zamiennych zalecanych przez producenta lub też czy części są identyczne jak część oryginalna. Dokonywanie wymiany na niezatwierdzone części grozi wybuchem pożaru, porażeniem prądem elektrycznym lub innymi niebezpieczeństwami.

11. Maksymalna temperatura otoczenia urządzenia wynosi 35°C.

12. Wskazówki dotyczące wyładowań elektrostatycznych — jeśli działanie urządzenia jest zakłócone wyładowaniami elektrostatycznymi, należy go wyłączyć i ponownie włączyć lub przenieść urządzenie w inne miejsce.

28. Bateria

a. Baterie nie mogą być narażone na działanie nadmiernego ciepła, jak np. promieni słonecznych, ognia itp.

b. Podczas utylizacji baterii należy zwrócić uwagę na aspekty ochrony środowiska.

c. Przestroga dotycząca używania baterii: aby nie dopuścić do rozszczelnienia baterii, które może spowodować obrażenia ciała bądź uszkodzenie urządzenia:

- Podczas wkładania baterii zwrócić uwagę na jej polaryzację (+ i -).
- Nie wolno jednocześnie używać różnych baterii — starych i nowych baterii standardowych i alkalicznych itd.
- Należy wyjąć baterie z urządzenia, gdy nie będzie ono używane przez dłuższy czas.

Uwaga dotycząca ERP2 (urządzeń związanych z energią)

Niniejsze urządzenie z ekoprojektem spełnia wymagania etapu 2 Rozporządzenia Komisji (WE) nr 1275/2008 wprowadzającego dyrektywę 2009/125/WE dotyczącą poboru energii przez wyłączone i znajdujące się w trybie czuwania urządzenia elektroniczne do zastosowań biurowych i domowych.

OSTRZEŻENIE

Urządzenie nie powinno być używane przez osoby (w tym dzieci) o obniżonej sprawności fizycznej, sensorycznej lub umysłowej oraz osoby z niewystarczającą wiedzą i doświadczeniem, jeśli nie znajdują się one pod nadzorem osoby odpowiedzialnej za ich bezpieczeństwo i nie zostały poinstruowane jak bezpiecznie używać urządzenia. Obecność osób dorosłych jest wymagana, jeśli urządzenie obsługują dzieci; pozwoli to zapewnić bezpieczne korzystanie z urządzenia.

1. Nie wolno pozostawić pracującego urządzenia bez nadzoru! Należy wyłączać urządzenie, gdy nie jest ono używane, nawet przez krótką chwilę.

2. Urządzenia nie wolno obsługiwać za pośrednictwem zewnętrznego zegara z układem czasowym ani za pomocą oddzielnego układu ze zdalnym sterowaniem.

3. Aby uniknąć zagrożenia w przypadku uszkodzenia przewodu zasilania, wymianę powinien wykonać producent, autoryzowany punkt serwisowy lub inna osoba posiadająca odpowiednie kwalifikacje.

4. Przed przystąpieniem do obsługi urządzenia należy sprawdzić, czy jego napięcie odpowiada napięciu występującemu w lokalnej sieci zasilającej.

5. Aby uniknąć pożaru lub porażenia prądem elektrycznym, należy chronić urządzenie przed gorącymi miejscami, działaniem deszczu, wilgoci i pyłu.

6. Nie wolno narażać urządzenia na silne pole magnetyczne.

7. Nie wolno stawiać urządzenia bezpośrednio na wzmacniaczu lub amplitunerze.

8. Nie wolno stawiać urządzenia w wilgotnym miejscu, gdyż wilgoć ma szkodliwy wpływ na podzespoły elektryczne.

9. Po wniesieniu urządzenia z zimnego do ciepłego miejsca lub do wilgotnego miejsca może dojść do kondensacji wilgoci na soczewce wewnątrz odtwarzacza. W takiej sytuacji urządzenie nie będzie działać prawidłowo. Należy pozostawić włączone urządzenie na około jedną godzinę, aby umożliwić odparowanie wilgoci.
10. Nie wolno czyścić urządzenia rozpuszczalnikami chemicznymi, gdyż mogą one zniszczyć lakier obudowy. Urządzenie wyciera się czystą, suchą lub nieznacznie zwilżoną ściereczką.

UWAGA
Deklaracja



Niniejszym Blaupunkt Competence Center 2N-Everpol Sp. z o.o. oświadcza, że to urządzenie jest zgodne z wymogami i innymi odpowiednimi postanowieniami dyrektywy 2014/53 / UE. Pełną deklarację zgodności można uzyskać na stronie www.blaupunkt.com w zakładce produktu. Podmiot odpowiedzialny: 2N-Everpol Sp. z o.o., Puławska 403A, 02-801 Warszawa, Polska, Telefon: +48 22 331 99 59, e-mail: info@everpol.pl



Produkt został wyprodukowany z wysokiej jakości materiałów i podzespołów, które można poddać recyklingowi i ponownie użyć.



Jeśli na urządzeniu znajduje się znak przekreślonego kosza na śmieci, oznacza to, że produkt jest objęty postanowieniami dyrektywy europejskiej 2012/19/EU. Należy zapoznać się z wymaganiami dotyczącymi lokalnego systemu zbiórki odpadów elektrycznych i elektronicznych. Należy postępować zgodnie z lokalnymi przepisami. Nie wolno wyrzucać tego produktu razem ze zwykłymi odpadami domowymi. Prawidłowe usunięcie starego produktu zapobiegnie potencjalnym negatywnym skutkom dla środowiska naturalnego i zdrowia ludzkiego.



Urządzenie jest wyposażone w baterie objęte dyrektywą europejską 2006/66/EC. Baterii nie wolno wyrzucać razem z odpadami gospodarstwa domowego. Należy zapoznać się z lokalnymi przepisami dotyczącymi oddzielnej zbiórki baterii, ponieważ prawidłowa utylizacja zapobiegnie potencjalnym negatywnym skutkom dla środowiska naturalnego i zdrowia ludzkiego.

Informacje o ochronie środowiska naturalnego

Opakowanie zawiera tylko niezbędne elementy. Dłożono wszelkich starań, aby trzy materiały składowe opakowania były łatwe do oddzielenia: karton (pudełko), pianka polistyrenowa (zabezpieczenia wewnątrz) i polietylen (torebki, arkusz ochronny). Urządzenie wyprodukowano z materiałów, które można poddać recyklingowi i użyć ponownie po ich demontażu przez wyspecjalizowaną firmę. Należy przestrzegać lokalnych przepisów dotyczących utylizacji materiałów opakowaniowych, zużytych baterii i niepotrzebnych urządzeń.

Nagrywanie i odtwarzanie materiałów może wymagać uzyskania zgody. Patrz ustawa o prawach autorskich i prawach wykonawców/artistów.

Serdecznie dziękujemy za zakup naszego urządzenia, prosimy o uważne przeczytanie niniejszej instrukcji i zapoznanie się z nią przed rozpoczęciem użytkowania urządzenia. Zachowaj instrukcję do wykorzystania w przyszłości.

Położenie elementów sterujących

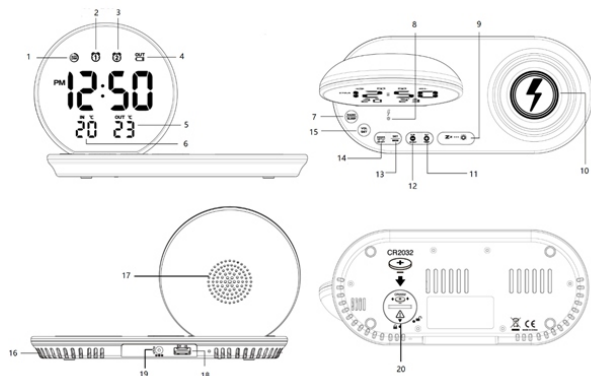

- 1- Ikona przyciemnienia wyświetlacza; 2- Ikona alarmu 1; 3- Ikona alarmu 2;
 4- Ikona niskiego poziomu baterii dla czujnika temperatury zewnętrznej;
 5- Temperatura zewnętrzna; 6- Temperatura wewnętrzna;
 7- Przycisk Radio / Sleep; 8- Wskaźnik ładowania bezprzewodowego;
 9- Przycisk drzemki / przyciemnienia / automatycznego skanowania;
 10- Miejsce ładowania bezprzewodowego;
 11- Przycisk "+" / wskazania temperatury zewnętrznej;
 12- Przycisk "-" / wskazanie temperatury wewnętrznej / miesiąc-data;
 13- Przycisk ustawiania / pamięci; 14- Alarm 1-2 / przycisk włączania / wyłączania;
 15- Przycisk ustawiania głośności; 16- Otwory wentylacyjne;
 17- Głośnik; 18- Port ładowania USB; 19- Gniazdo DC IN;
 20- Komora na baterie do podtrzymania pamięci (brak baterii w zestawie)

Instalacja baterii podtrzymania pamięci: umieść radiobudzik ekranem do dołu na płaskiej i miękkiej powierzchni, za pomocą monety obróć pokrywę baterii znajdującą się z tyłu urządzenia w kierunku przeciwnym do ruchu wskazówek zegara; włóż jedną baterię litową "CR2032" (nie dołączona) do komory baterii, zastosuj odpowiednią biegunowość - biegun "+" powinien być skierowany do góry, załóż pokrywę baterii i obróć ją zgodnie z ruchem wskazówek zegara, aby zablokować. Czas i wszystkie ustawienia zostaną zachowane w przypadku przerwania zasilania prądem przemiennym, ale tylko pod warunkiem gdy bateria została poprawnie zainstalowana.

Uwaga: Nie używaj starej ani zużytej baterii, nie używaj akumulatora, nowa bateria jest zalecana do optymalnego wykorzystania w tym urządzeniu. Jeśli zasilanie prądem zmiennym zostanie przerwane, bateria podtrzymująca pamięć spowoduje, że czas i wszystkie ustawienia urządzenia zostaną zachowane. Alarm, radio, ładowanie bezprzewodowe oraz wyświetlacz nie będzie działać.

Instalacja bezprzewodowego czujnika temperatury zewnętrznej.

Po zainstalowaniu baterii w bezprzewodowym czujniku temperatury zewnętrznej, radiobudzik odbierze sygnał w ciągu kilku sekund. Następnie należy umieścić czujnik zewnętrzny w suchym i zacienionym miejscu na zewnątrz.

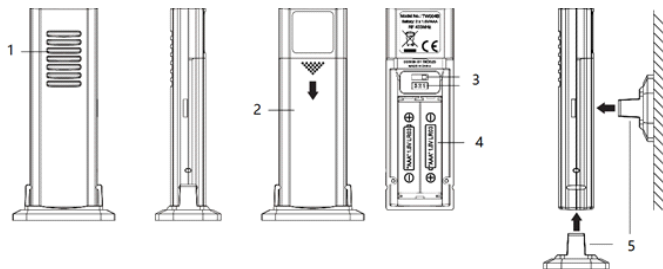

1-dioda sygnału RF; 2 drzwiczki baterii; 3- przełącznik kanałów; 4- komora baterii (2 x AAA, brak w zestawie); 5-uchwyty;

Uwaga:

- Załączony nadajnik zewnętrzny działa tylko po wybraniu kanału 1.
- Zamocuj uchwyt do dolnej części nadajnika zewnętrznego w celu postawienia czujnika na płaskiej powierzchni lub zamocuj uchwyt z tyłu nadajnika w celu montażu na ścianie.
- Odczyty temperatury ustabilizują się i staną się bardziej dokładne po 30 minutach działania urządzenia.
- Pamiętaj, że czujnik zewnętrzny ma zasięg około 60-metrów na wolnym powietrzu bez przeszkód. Rzeczywisty zasięg transmisji będzie się różnił w zależności od tego, co znajduje się na ścieżce sygnału. Każda przeszkoda (dach, ściany, podłogi, sufity, grube drzewa itp.) skutecznie zmniejszy zasięg sygnału o połowę.
- Naciśnij przycisk temperatury wewnętrznej, aby przełączyć wyświetlaną temperaturę na wewnętrzną i miesiąc / dzień.
- W przypadku braku wskazania temperatury zewnętrznej, naciśnij i przytrzymaj przycisk temperatury zewnętrznej (2 sekundy), można automatycznie wyszukać i odebrać sygnał bezprzewodowy z nadajnika temperatury zewnętrznej. Jeśli nadal nie ma wskazania temperatury zewnętrznej, przenieś czujnik zewnętrzny obok radiobudzika i ponownie zainstaluj baterie czujnika (w razie potrzeby wymień na nowe baterie alkaliczne). Spróbuj umieścić nadajnik w innym miejscu, aż uzyskasz płynną transmisję danych dotyczących temperatury. Ekstremalnie zimno (lub niski poziom naładowania baterii czujnika zewnętrznego) może powodować przerywane wyświetlanie danych lub utratę transmisji.
- Gdy w prawej górnej części wyświetlacza pojawi się ikona , należy wymienić baterie w czujniku zewnętrznym.

Włączanie urządzenia: włóż wtyczkę zasilania do gniazda prądu stałego urządzenia i podłącz zasilacz AC / DC do gniazdk domowego w celu uzyskania zasilania; następnie wyświetlacz zaświeci się.

Ustawienie zegara: Dłużej naciśnij (2 sekundy) przycisk ustawiania / pamięci, cyfra godziny miga na wyświetlaczu, naciśnij przycisk +/-, aby ustawić żądaną godzinę, naciśnij i przytrzymaj

przycisk +/-, aby przyspieszyć ustawienie z dużą prędkością; Krótkie naciśnięcie przycisku ustawiania/pamięci powoduje przejście do ustawiania minut. Korzystając z tej samej metody, co ustawienie godziny, można sterować ustawieniem dla minut / formatu czasu (12 lub 24 godziny) / kalendarza (rok/miesiąc/dzień)/drzemki (5 min do 60 min) . Krótko naciśnij przycisk ustawiania/pamięci, aby zakończyć.

Ustawienie alarmu: naciśnij i przytrzymaj przycisk włączania / wyłączenia alarmu 1-2 do momentu pojawienia się na wyświetlaczu cyfry godzin, a dioda LED ikony alarmu 1 zaświeci się w tym samym czasie; naciśnij przycisk +/-, aby ustawić żądaną godzinę, naciśnij i przytrzymaj przycisk +/-, aby przyspieszyć ustawienie z dużą prędkością; naciśnij krótko przycisk włączania / wyłączenia alarmu 1-2 ponownie i przejdź do ustawienia minut, naciśnij przycisk +/-, aby ustawić żądaną minutę; naciśnij krótko przycisk włączania / wyłączenia alarmu 1-2 ponownie i przejdź do wyboru źródła alarmu, naciśnij przycisk +/-, aby wybrać źródło alarmu pomiędzy brzęczykiem lub radiem; (w przypadku wybrania radia jako źródła alarmu, naciśnij przycisk +/-, aby wybrać głośność alarmu między poziomem wysokim a niskim); naciśnij przycisk włączania / wyłączenia alarmu 1-2, aby przejść do wyboru czasu budzenia między 1-5 / 6-7 / 1-1 / 1-7 („1-5” = budzenie w dni robocze; „6-7” = budzenie w weekend; „1-1” = budzenie jednorazowe; „1-7” = budzenie codziennie). Ponownie naciśnij przycisk wł. / wył. Alarmu 1-2, przejdź do ustawienia alarmu 2, który działa tak samo jak alarm 1.

Włączanie / wyłączenie alarmu: musisz włączyć alarm po zakończeniu powyższego ustawienia alarmu; naciśnij przycisk włączania / wyłączenia alarmu 1-2. Przycisk ten może wielokrotnie włączać i wyłączać alarm 1 i alarm 2. Upewnij się, że dioda wybranego alarmu świeci się na wyświetlaczu, co oznacza, że dany alarm jest aktywny.

Alarmowanie i drzemka: w trakcie trwania alarmu, naciśnij przycisk włączania / wyłączenia alarmu 1-2, aby anulować dźwięk. Alarm włączy się ponownie o tej samej porze następnego dnia; jeśli naciśniesz przycisk drzemki, alarm zostanie chwilowo wyłączony i włączy się ponownie po ustawionym wcześniej czasie drzemki.

Uwaga:

1. Urządzenie wyjdzie z trybu ustawiania zegara lub alarmu, gdy żaden przycisk nie zostanie naciśnięty w ciągu około 10 sekund.
2. Jeśli drugi alarm aktywuje się, podczas gdy pierwszy alarm jest włączony lub znajduje się w trybie drzemki, drugi alarm zastępuje pierwszy alarm (pierwszy alarm jest resetowany, aby włączyć się następnego dnia).
3. Alarm działa tylko wtedy, gdy podłączony jest zasilacz DC/AC. Proszę dwukrotnie sprawdzić ustawienie alarmu w przypadku przerwy w zasilaniu.
4. Czas trwania alarmu wynosi 5 minut, jeśli jako źródło alarmu wybrany zostanie brzęczyk, 1 godzina, gdy jako źródło alarmu zostanie wybrane radio.

Radio

Zanim zaczniesz słuchać radia, rozciągnij antenę i przestaw urządzenie obok okna, aby uzyskać lepszy odbiór. Krótko naciśnij przycisk radia, aby włączyć lub wyłączyć tryb radia; najpierw naciśnij przycisk regulacji głośności, a następnie naciśnij przycisk +/-, aby ustawić głośność wyjściową.

Strojenie i automatyczne skanowanie: krótko naciśnij przycisk +/-, aby dostroić częstotliwość radiową o 0.1MHz; naciśnij i przytrzymaj przycisk +/-, aby zeskanować i odtworzyć dostępną stację.

Skanowanie kompleksowe (automatyczne skanowanie i zapisywanie jako zaprogramowanej stacji): naciśnij dłużej przycisk automatycznego skanowania (2 sekundy), aby automatycznie wyszukać i zapisać dostępne stacje radiowe, maksymalna ilość zapamiętanych stacji wynosi 20.

Ręczne zapisywanie stacji: Po ustawieniu ulubionej stacji naciśnij i przytrzymaj przycisk pamięci, aż na wyświetlaczu pojawi się "PXX", naciśnij przycisk +/-, aby wybrać numer, pod którym chcesz zapisać wybraną stację, naciśnij ponownie przycisk pamięci, aby potwierdzić. Następnie stacja radiowa zostanie zapisana.

Wybór zaprogramowanej stacji: naciśnij krótko przycisk pamięci, naciśnij przycisk +/-, aby wybrać do słuchania zaprogramowany numer stacji.

Tryb uśpienia (sleep): w trybie słuchania radia naciśnij i przytrzymaj przycisk uśpienia jako pierwszy, a następnie krótko naciśnij go ponownie, aby wybrać czas uśpienia (05, 10, 15, 30, 45, 60, 75, 90 lub WYŁ.); urządzenie powróci do interfejsu zegara po kilku sekundach, naciśnij i przytrzymaj przycisk uśpienia" (sleep) ponownie, aby sprawdzić pozostały czas. Radio wyłączy się automatycznie, gdy nadejdzie wybrany czas trybu uśpienia.

Uwaga: Funkcja ładowania bezprzewodowego lub za pomocą portu USB może mieć wpływ na jakość odbioru sygnału radiowego. Możesz zmniejszyć poziom głośności lub przełączyć się na stację o bardzo silnym sygnale.

Regulacja jasności wyświetlacza : krótko naciśnij przycisk przyciemnienia, aby wyregulować jasność na wysokim / niskim poziomie.







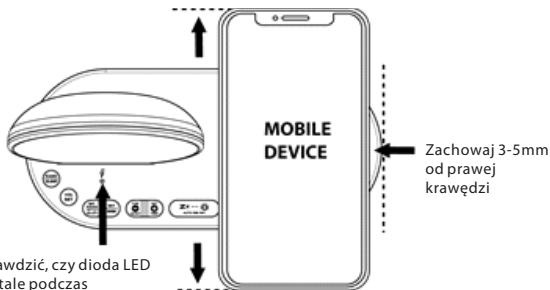







Ustawienie czasu przyciemnienia (automatyczne przyciemnianie): W trybie gotowości (wyłączone radio) naciśnij i przytrzymaj przycisk przyciemnienia (2 sekundy), aż zaświeci się ikona automatycznego przyciemnienia i „off” miga na wyświetlaczu. Naciśnij przycisk +/-, aby wybrać „on”, aby aktywować funkcję, naciśnij przycisk przyciemnienia, przejdź do codziennego wyboru czasu rozpoczęcia automatycznego przyciemnienia, naciśnij przycisk +/-, aby wybrać godzinę; naciśnij ponownie przycisk przyciemnienia, przejdź do ustawienia czasu trwania automatycznego przyciemnienia w zakresie od 1 do 12 godzin, naciśnij przycisk +/-, aby ustawić; naciśnij ponownie przycisk przyciemnienia, aby zakończyć ustawianie.

Ładowanie bezprzewodowe

Wyśrodkuj urządzenie mobilne (zachowaj odstęp około 3-5 mm od prawej krawędzi) tyłem do dołu na zaznaczonym okręgu na powierzchni ładowania w celu ładowania. Należy pamiętać, że wskaźnik ładowania bezprzewodowego powinien być włączony (nie miga ani nie gaśnie)



Należy sprawdzić, czy dioda LED świeci się stale podczas ładowania. Jeśli nie świeci lub miga należy podnieść i ponownie położyć urządzenie mobilne.

Wskaźnik ładowania	Status	Pozycja urządzenia	Widok z góry
  <p>Dioda świeci się stale</p>	<p>Świeci, urządzenie mobilne ładuje się prawidłowo. Upewnij się, że urządzenie mobilne jest wyrównane względem powierzchni ładowania tego urządzenia. Wyśrodkuj urządzenie mobilne tyłem do dołu na oznaczonej powierzchni ładowania. Wskazówka: trzymaj urządzenie mobilne w odległości 3-5 mm od prawej krawędzi.</p>		 <p>Trzymaj urządzenie mobilne w odległości 3-5 mm od prawej krawędzi.</p>
  <p>Dioda jest wyłączona</p>	<p>Dioda LED jest wyłączona, twoje urządzenie mobilne jest:</p> <ol style="list-style-type: none"> 1. Usunięte z powierzchni ładowania. 2. Niewłaściwie umieszczone na powierzchni ładowania. 3. Radiobudzik nie jest podłączony do gniazdka elektrycznego. <p>Sprawdź, czy Twoje urządzenie mobilne nie jest przesunięte zbyt daleko od centrum powierzchni ładowania. Podnieś urządzenie mobilne z powierzchni ładującej i połóż je ponownie,</p>	 	   <p>Powierzchnia ładowania bezprzewodowego</p>
 <p>Dioda miga</p> 	<ol style="list-style-type: none"> 1. Twoje urządzenie mobilne nie jest ładowane prawidłowo. 2. Podczas ładowania nie umieszczaj przedmiotów, takich jak elementy metalowe i karty z paskiem magnetycznym, między urządzeniem mobilnym a ładowarką bezprzewodową. 		 <p>Podczas ładowania nie umieszczaj przedmiotów, takich jak elementy metalowe i karty z paskiem magnetycznym, między urządzeniem mobilnym a ładowarką bezprzewodową</p>

Uwaga:

1. Ta funkcja działa tylko z urządzeniami mobilnymi obsługującymi technologię Qi. Upewnij się, że Twoje urządzenie mobilne ma taką funkcję.
2. Upewnij się, że radiobudzik jest podłączony do zasilacza (5 V-2,5 A) dostarczonego w zestawie. Nieautoryzowane ładowarki lub przejściówki mogą powodować uszkodzenia lub ładowarka bezprzewodowa może działać nieprawidłowo.
3. Jeśli urządzenie mobilne nie ładuje się, wskaźnik ładowania jest wyłączony. Sprawdź, czy Twoje urządzenie mobilne nie jest przesunięte zbyt daleko poza centrum powierzchni ładowania.
4. Korzystanie z zewnętrznego odbiornika do ładowania bezprzewodowego podłączonego do urządzenia mobilnego niezgodnego z Qi może spowodować niestabilne ładowanie.
5. Nie kładź żadnych obcych przedmiotów (metal) na powierzchnię ładowania bezprzewodowego lub pod urządzenie mobilne podczas ładowania. Wskaźnik ładowania bezprzewodowego miga i ładowanie zostanie przerwane.
6. Nie umieszczaj odbiornika ładowania bezprzewodowego wyłącznie na bezprzewodowej powierzchni ładującej. Może to spowodować przegrzanie bezprzewodowej ładowarki i pożar. Może to również spowodować poważne oparzenie lub awarię urządzenia.
7. Jeśli przez dłuższy czas umieszczasz urządzenie mobilne na bezprzewodowej powierzchni ładującej, bezprzewodowa ładowarka może się przegrzać i przerwać ładowanie.
8. Nie zasłaniaj ani nie blokuj wylotu wentylacyjnego z tyłu radiobudzika.
9. Po pełnym naładowaniu urządzenia mobilnego zdejmij go z powierzchni ładującej.
10. Nie umieszczaj żadnych obcych materiałów, takich jak metalowe przedmioty, magnesy, karty z paskiem magnetycznym, spinacze biurowe itp. między urządzeniem mobilnym a powierzchnią ładowania bezprzewodowego. Urządzenie mobilne może nie ładować się prawidłowo lub może zostać uszkodzone z powodu przegrzania.
11. Bezprzewodowe ładowanie może nie działać prawidłowo, jeśli do urządzenia mobilnego zostanie przymocowana gruba obudowa. Jeśli obudowa jest gruba, usuń ją przed umieszczeniem urządzenia mobilnego na powierzchni ładowania bezprzewodowego.
12. Jeśli podłączysz ładowarkę do urządzenia mobilnego podczas ładowania bezprzewodowego, funkcja ładowania bezprzewodowego będzie niedostępna.

Ładowanie przez USB: Podłącz kabel ładujący telefonu komórkowego do portu USB typu A z tyłu urządzenia, a następnie podłącz drugi koniec do telefonu komórkowego. Radiobudzik automatycznie ładuje telefon komórkowy.

Uwaga :

1. Upewnij się, że używasz oryginalnego kabla do ładowania telefonu komórkowego.
2. Upewnij się, że dołączony oryginalny zasilacz (5 V-2,5) jest używany do zasilania radiobudzika. Używanie innych zasilaczy może spowodować brak ładowania telefonu komórkowego.
3. Ładowanie iPada i Notepada nie jest obsługiwane.
4. Ładowanie jednego urządzenia przenośnego przez port USB I innego urządzenia mobilnego za pomocą bezprzewodowej ładowarki w tym samym czasie zmniejszy wydajność ładowania i wydłuży czas ładowania.

Rozwiązywanie problemów

Jeśli zegar wyświetla nieprawidłowy czas lub nie działa poprawnie, co może być spowodowane wyładowaniem elektrostatycznym lub innymi zakłóceniami należy zresetować urządzenie. Odłącz gniazdo prądu stałego z tyłu urządzenia, otwórz pokrywę baterii i wyjmij baterię. Następnie ponownie podłącz wtyczkę prądu stałego i ponownie zainstaluj baterię, przestrzegając właściwej polaryzacji +/- . Urządzenie zostanie zresetowane do ustawień domyślnych i musisz je ustawić ponownie.

Specyfikacja

Czas trwania alarmu: Brzęczyk 5 minut / Radio 1 godzina

Czas trwania drzemki: od 5 do 60 minut

Ustawienia domyślne:

Format czasu: 24HR

Alarm 1 i 2: 6:00 (wyłączony)

Czas drzemki: 05 (5 minut)

Důležité informace

- Ušchovejte tento návod a bezpečnostní informace pro jejich použití v budoucnu.
- Nedovoľte, aby na přístroj kapala nebo se lila tekutina.
- Nepoužívejte ve vlhkých místech, jako např. koupelny.
- Neumísťujte tento přístroj na následujících místech:
- Vystavených přímému slunečnímu záření nebo blízko radiátorů.
- Na jiná stereofonní zařízení, která generují teplo.
- Blokovat větrání nebo umísťovat v prašném prostředí.
- V prostorech vystavených otřesům.
- V prostorech s vysokou vlhkostí.
- Neumísťujte zařízení v blízkosti otevřeného ohně nebo svíčky.
- Zařízení lze použít pouze tak, jak je popsáno v tomto návodu.
- Před prvním zapnutím se ujistěte, že napájení bylo řádně připojeno.

Z bezpečnostních důvodů neodstraňujte kryty a nesazte se dostat dovnitř zařízení. Přístroj by měl být opravován pouze kvalifikovaným servisním personálem. Nerozebírejte zařízení ani neotevírejte kryt, protože uvnitř nejsou žádné díly, které mohou být opraveny vlastními silami. Údržbou a opravami zařízení se zabývá výhradně kvalifikovaný servisní personál.

BEZPEČNOSTNÍ POKYNY

1. Přečtěte si pokyny - před použitím zařízení si přečtěte celý návod a bezpečnostní informace.
2. Tyto pokyny uschovejte - uschovejte návod k použití pro použití v budoucnu.
3. Dodržujte varování - dodržujte veškerá varování umístěná na zařízení a v souladu s pokyny.
4. Dodržujte pokyny - postupujte podle pokynů a návodu pro uživatele.
5. Instalace - nastavte zařízení podle pokynů výrobce.
6. Napájecí zdroje - tento produkt by měl být napájen pouze ze zdrojů uvedených na označení na napájecím kabelu. Pokud si nejste jisti, jaký typ napájení máte doma, měli byste se obrátit na svého prodejce nebo místního dodavatele elektrické energie.
7. Voda a vlhkost - aby se snížilo riziko poruchy nebo úrazu elektrickým proudem, nevystavujte přístroj působení deště, vody a vlhkosti, jako například v sauně, nebo v koupelně. Nepoužívejte toto zařízení v blízkosti vody, například u vany, umyvadla, kuchyňského dřezu nebo prádelní vany, ve vlhkém sklepě nebo v blízkosti bazénu (nebo na podobných místech).
8. Objekty a kapaliny v zařízení - Nevkládejte objekty přes otvory, protože mohou přijít do styku s body nebezpečného napětí a komponenty, které mohou způsobit poruchu nebo úraz elektrickým proudem. Tekutiny by za žádných okolností neměly vniknout na povrch přístroje. Nepokládejte žádné předměty obsahující kapaliny na horní část zařízení.
9. Servis - Nepokoušejte se o vlastnoruční prohlídky zařízení. Otevření krytu může způsobit nebezpečné napětí a vystavit uživatele na nebezpečí. Údržbou a opravami zařízení se zabývá výhradně kvalifikovaný servisní personál.
10. Náhradní díly - při výměně dílů, zkontrolujte, zda zaměstnanec servisu použil náhradní díly specifikované výrobcem, nebo díly stejné jako původní. Výměna za neschválené díly hrozí poruchou, úrazem elektrickým proudem nebo jiným nebezpečím.
11. Maximální okolní teplota zařízení je 35 °C
12. Pokyny týkající se elektrostatických výbojů - v případě, že činnost zařízení je narušena elektrostatickými výboji, vypněte jej a opětovně zapnete nebo přemístíte přístroj do jiného místa.
13. Bateria
 - a. Baterie nie mogą być narażone na działanie nadmiernego ciepła, jak np. promieni słonecznych, ognia itp.

- b. Podczas utylizacji baterii należy zwrócić uwagę na aspekty ochrony środowiska.
- c. Przestroga dotycząca używania baterii: aby nie dopuścić do rozszczelnienia baterii, które może spowodować obrażenia ciała bądź uszkodzenie urządzenia:
 - Podczas wkładania baterii zwrócić uwagę na jej polaryzację (+ i -).
 - Nie wolno jednocześnie używać różnych baterii — starych i nowych baterii standardowych i alkalicznych itd.
 - Należy wyjąć baterie z urządzenia, gdy nie będzie ono używane przez dłuższy czas.

Poznámka o ERP2 (zařízení související se spotřebou energie)

Toto zařízení s ekodesignem je v souladu s požadavky části 2 zařízení Komise (ES) 1275/2008 ke směrnici 2009/125/ES o spotřebě energie kterým se provádí směrnice Evropského parlamentu a Rady 2005/32/ES, pokud jde o požadavky na ekodesign z hlediska spotřeby elektrické energie elektrických a elektronických zařízení určených pro domácnosti a kanceláře v pohotovostním režimu a ve vypnutém stavu.

VAROVÁNÍ

Přístroj by neměl být používán osobami (včetně dětí) s fyzickým, smyslovým nebo mentálním postižením a osobami s nedostatečnými znalostmi a zkušenostmi, pokud dohledem osoby odpovědné za jejich bezpečnost a nebyly poučeny, jak bezpečně používat zařízení. Přítomnost dospělých je nutná v případě, že zařízení obsluhují děti; to umožní zajištění bezpečného provozu zařízení.

1. Nikdy nenechávejte zařízení běžet bez dozoru! Vypněte zařízení, pokud jej nepoužíváte, a to i na krátkou dobu.
2. Neprovazujte přístroj přes externí časovač nebo samostatný systém dálkového ovládání.
3. Aby se zabránilo nebezpečí, v případě poškození napájecího kabelu výměnu by měl dělat výrobce, autorizovaný poskytovatel služeb nebo jiná osoba, mající příslušné kvalifikace.
4. Před použitím zařízení zkontrolujte, zda napětí odpovídá napětí vyskytujícímu se v místní síti.
5. Aby nedošlo k poruše nebo k úrazu elektrickým proudem, nevystavujte zařízení na horká místa, na dešť, vlhkost a prach.
6. Nevystavujte silnému magnetickému poli.
7. Nepokládejte zařízení přímo na zesilovači nebo přijímači.
8. Nepokládejte přístroj na vlhká místa, protože vlhkost poškozuje elektrické součásti.
9. Přenos zařízení z chladného do teplého prostředí nebo do vlhkého prostoru může vést ke kondenzaci vlhkosti na čočce uvnitř přehrávače. V takové situaci, přístroj nebude pracovat správně. Nechte součásti v přístroji po dobu jedné hodiny pro odpařování vlhkosti.
10. Nečistěte zařízení chemickými rozpouštědly, protože mohou zničit lak skříňě. Přístroj se čistí čistým, suchým nebo mírně vlhkým hadříkem.

POZOR

Prohlášení o shodě



Blaupunkt Competence Center 2N-Everpol Sp. z o.o. tímto prohlašuje, že je toto zařízení v souladu se základními požadavky a dalšími příslušnými ustanoveními směrnice 2014/53 / EU. Prohlášení o shodě lze získat ze stránky produktu na www.blaupunkt.com.

Odpovědná strana: 2N-Everpol Sp. z o.o., Puławska 403A, 02-801 Varšava, Polsko, Tel: +48 22 331 99 59, E-mail: info@everpol.pl



Naše produkty jsou navrženy a vyrobeny z vysoce kvalitních materiálů a komponent, které jsou recyklovatelné a znovu použitelné.



Je-li tento symbol přeškrtnutého kontejneru uveden na výrobku, znamená to, že výrobek podléhá směrnici 2012/19/EU. Informujte se prosím o místní systém sběru tříděného odpadu pro elektrické a elektronické výrobky. Prosím řiďte se místními pravidly a nelikvidujte staré produkty spolu s běžným komunálním odpadem. Správnou likvidací starého výrobku pomůžete předejít možným negativním dopadům na životní prostředí a lidské zdraví.



Výrobek obsahuje baterie podléhající směrnici 2006/66/EC, které nelze vyhazovat do běžného domovního odpadu. Informujte se prosím o místních pravidlech o sběru baterií, neboť správnou likvidací pomůžete předcházet negativním důsledkům pro životní prostředí a lidské zdraví.

Informace týkající se životního prostředí

Výrobek je zabalen pouze v nezbytném obalu pro jeho ochranu. Snahou naší firmy je, aby byl obalový materiál snadno rozdělitelný na tři materiály: lepenku (krabice), polystyrén (ochranné balení) a polyethylen (sáčky, ochranné fólie z lehčeného plastu). Výrobek se skládá z materiálů, které lze recyklovat a znovu použít v případě demontáže odbornou firmou. Dodržujte prosím místní předpisy týkající se likvidace obalových materiálů, vybitých baterií a starého zařízení.

Na nahrávání a přehrávání materiálů může být vyžadován souhlas. Viz Zákon o Copyrightu Act 1956 a Zákon na ochranu umělců Sk 1958-1972.

Děkujeme, že jste si zakoupili naše zařízení. Před použitím přístroje si pečlivě přečtete tuto příručku a seznámte se s ní. Ušchovejte si tuto příručku pro pozdější použití.

Poloha ovládacích prvků

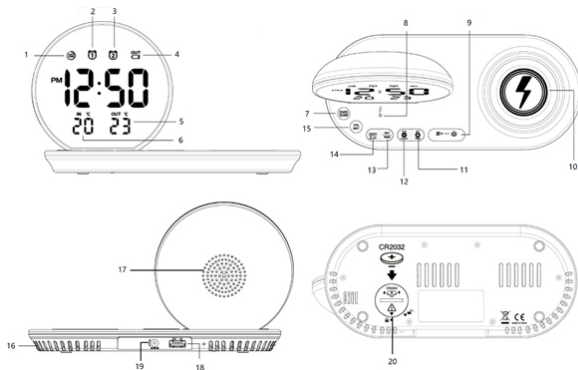

- 1 - Ikona stmívání displeje; 2 - Ikona budíku 1; 3 - Ikona budíku 2;
 4 - Ikona slabé baterie v čidle venkovní teploty; 5 - Venkovní teplota;
 6 - Vnitřní teplota; 7 - Tlačítko Rádio / Spánek; 8 - Indikátor bezdrátového nabíjení;
 9 - Tlačítko usnutí / stmívání / automatického vyhledávání;
 10 - Místo pro bezdrátové nabíjení; 11 - Tlačítko "nahoru" / zobrazení venkovní teploty;
 12 - Tlačítko "dolů" / zobrazení vnitřní teploty / měsíc-datum;
 13 - Tlačítko nastavení / paměť; 14 - Budík 1-2 / tlačítko zapnutí / vypnutí;
 15 - Tlačítko nastavení hlasitosti; 16 - Větrací otvory; 17 - Reproduktor;
 18 - Nabíjecí port USB; 19 - DC IN zásuvka;
 20 - Příhrádka na baterie pro zálohování paměti (není součástí balení)

Instalace baterie pro udržení paměti: Umístěte radiobudík displejem dolů na plochý a měkký povrch, pomocí mince otočte kryt baterie nacházející se na zadní straně zařízení proti směru hodinových ručiček; vložte do prostoru pro baterii jednu lithiovou baterii "CR2032" (není součástí dodávky), dejte pozor na správnou polaritu - pól "+" by měl směřovat nahoru, vložte kryt baterie a otočte jej ve směru hodinových ručiček, abyste jej zablokovali. Čas a všechna nastavení budou zachována v případě přerušení napájení, avšak pouze v případě, že je baterie správně nainstalována.

Poznámka: Nepoužívejte staré ani použité baterie, nepoužívejte akumulátor, pro optimální využití v tomto zařízení se doporučuje nová baterie.

Pokud je napájení střídavým proudem přerušeno, záložní baterie uchová čas a všechna nastavení zařízení. Budík, rádio, bezdrátové nabíjení a displej nebudou fungovat.

Instalace bezdrátového čidla venkovní teploty.

Po vložení baterie do bezdrátového snímače venkovní teploty, radiobudík přijme signál během několika sekund. Následně umístíte externí senzor na suché a zastíněné místo venku.

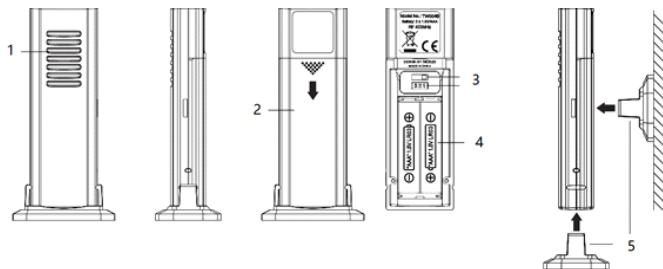

1- dioda signálu RF; 2 - dvířka baterie; 3 - přepínač kanálů; 4 - otvor na baterie (2 x AAA, nejsou součástí balení); 5 - držák;

Upozornění:

- Připojený externí vysílač funguje, pouze pokud je vybrán kanál 1.
- Přípevněte držák ke spodní části externího vysílače, abyste umístili snímač na rovnou plochu, nebo připevněte držák k zadní straně vysílače pro připevnění na zeď.
- Odečty teploty se po 30 minutách provozu ustálí a zpřesní.
- Nezapomeňte, že venkovní senzor má dosah cca. 60 metrů pod širým nebem bez překážek. Skutečný přenosový rozsah se bude lišit v závislosti na tom, co stojí na cestě signálu. Každá překážka (střecha, stěny, podlahy, stropy, silné stromy atd.) účinně snižují rozsah signálu o polovinu.
- Stisknutím tlačítka vnitřní teploty přepnete zobrazovanou teplotu na vnitřní a měsíc / den.
- Pokud není zobrazena venkovní teplota, stiskněte a podržte tlačítko venkovní teploty (2 sekundy), můžete automaticky vyhledávat a přijmout bezdrátový signál z vysílače venkovní teploty. Pokud stále není zobrazena venkovní teplota, přesuňte vnější senzor vedle radiobudíku a znovu vložte baterie senzoru (v případě potřeby vyměňte za nové alkalické baterie). Zkuste vysílač umístit na jiné místo, dokud nedosáhnete plynulého přenosu teplotních dat. Extrémní zima (nebo slabá baterie externího senzoru) může způsobit přerušované zobrazení dat nebo ztrátu přenosu.
- Jakmile se v pravém horním rohu displeje zobrazí ikona  baterie v externím senzoru by měly být vyměněny.

Zapnutí zařízení: vložte síťovou zástrčku do zásuvky zařízení a připojte AC / DC adaptér do zásuvky v domácnosti, za účelem napájení zařízení; poté se displej rozsvítí.

Nastavení hodin: Dlouze stiskněte (2 sekundy) tlačítko nastavení / paměti,, na displeji začne blikat číslo hodiny, stisknutím tlačítka +/- nastavte požadovaný čas, stisknutím a podržením tlačítka +/- urychlíte nastavení vysokou rychlostí; Krátkým stisknutím tlačítka nastavení/ paměť se přesunete na nastavení minut. Stejným způsobem jako nastavení hodin můžete ovládat nastavení minut / časový formát(12 nebo 24 hodiny)/kalendáře(rok/ měsíc/den)/odloženého buzení (5 min až 60 min) . Krátkým stisknutím tlačítka nastavení/ paměť dokončíte nastavení a symbol hodin na displeji přestane blikat.

Nastavení budíku: stiskněte a přidržte tlačítko zapnutí / vypnutí budíku 1-2, až se na displeji objeví číslice hodin a současně se rozsvítí LED dioda ikony budíku 1 ; stisknutím tlačítka +/- nastavte požadovaný čas, stisknutím a podržením tlačítka +/- urychlíte nastavení vysokou rychlostí; stiskněte znovu krátce tlačítko zapnutí / vypnutí budíku 1-2 a přejděte na nastavení minut, stisknutím tlačítka +/- nastavte požadovanou minutu; stiskněte znovu krátce tlačítko zapnutí / vypnutí budíku 1-2 a přejděte k výběru zdroje budíku, stisknutím tlačítka +/- vyberte zdroj budíku mezi bzučákem nebo rádiem (pokud je jako zdroj budíku vybráno rádio, stisknutím tlačítka +/- vyberte hlasitost budíku mezi vysokou a nízkou úrovní); stiskněte tlačítko zapnutí / vypnutí budíku 1-2, pro výběr intervalu buzení mezi 1-5 / 6-7 / 1-1 / 1-7 ("1-5" = buzení ve všedních dnech; "6-7" = buzení o víkend; "1-1" = jednorázové buzení; "1-7" = každodenní buzení). Stiskněte znovu tlačítko Zap. / Vyp. budíku 1-2, přejděte na nastavení budíku 2, který funguje stejně jako budík 1..

Zapnutí / vypnutí budíku: po dokončení výše uvedeného nastavení budíku musíte zapnout budík; stiskněte tlačítko zapnutí / vypnutí budíku 1-2. Toto tlačítko může opakovaně zapínat a vypínat budík 1 a budík 2. Ujistěte se, že na displeji svítí dioda zvoleného budíku, což znamená, že je daný budík aktivní.

Buzení a odložené buzení: během buzení stiskněte tlačítko zapnutí / vypnutí budíku 1-2 pro zrušení tónu. Budík se znovu ozve ve stejnou dobu následující den; pokud stisknete tlačítko odloženého buzení, budík bude dočasně vypnut a po uplynutí nastaveného času odložení se znovu zapne.

Poznámka:

1. Zařízení ukončí režim nastavení hodin nebo budíku, pokud během přibližně 10 sekund nebude stisknuto žádné tlačítko.
2. Pokud se druhý budík aktivuje, ve chvíli kdy je zapnutý první budík nebo během režimu odloženého buzení, druhý budík nahrazuje první budík (první budík se vynuluje a znovu se zapne následujícího dne).
3. Budík funguje pouze v případě, že je připojen zdroj napájení DC/AC. Zkontrolujte dvakrát nastavení budíku v případě přerušení napájení.
4. Doba trvání alarmu je 5 minut, pokud je jako zdroj alarmu vybrán bzučák, 1 hodinu, je-li jako zdroj alarmu vybráno rádio.

Rádio

Před poslechem rádia vytáhněte anténu a umístěte zařízení vedle okna, pro lepší příjem. Krátkým stisknutím přepínače zapnete nebo vypnete režim rádia; nejprve stiskněte tlačítko ovládání hlasitosti a následně stisknutím tlačítka +/- nastavte výstupní hlasitost.

Ladění a automatické skenování: krátkým stisknutím tlačítka +/- změníte rádiovou frekvenci o 0,1 MHz; stiskněte a přidržte tlačítko +/- pro skenování a přehrání dostupné stanice.

Complexní skenování (automatické skenování a uložení jako předvolená stanice): dlouhým stisknutím tlačítka automatického vyhledávání (2 sekundy) automaticky vyhledáte a uložíte dostupné rozhlasové stanice, maximální počet uložených stanic je 20.

Ruční uložení stanic: Po nastavení oblíbené stanice stiskněte a přidržejte tlačítko paměti, dokud se na displeji nezobrazí "PXX", stisknutím tlačítka +/- vyberte číslo, pod jaké chcete uložit vybranou stanici, potvrďte stisknutím tlačítka paměti. Rozhlasová stanice se poté uloží.

Výběr přednastavené stanice: stiskněte krátce tlačítko paměti, stisknutím tlačítka +/- vyberte číslo předvolené stanice, kterou chcete poslouchat.

Režim usnutí (sleep): v režimu poslechu rádia nejdříve stiskněte a podržte tlačítko usnutí a následně jej znovu krátce stiskněte pro výběr doby usnutí (05, 10, 15, 30, 45, 60, 75, 90 nebo VYP.); přístroj se po několika vteřinách vrátí do rozhraní hodin, stisknutím a přidržení tlačítka usnutí (sleep) znovu zkontrolujete zbývající čas. Po dosažení zvoleného času usnutí se rádio automaticky vypne.

Pozor: Funkce bezdrátového nabíjení nebo pomocí portu USB může mít vliv na kvalitu odběru radiového signálu. Můžete snížit úroveň hlasitosti nebo přepnout na stanici s velmi silným signálem.

Nastavení jasu displeje: krátkým stisknutím tlačítka stmívače nastavte jas na vysoký/nízký/vypnutý hodnotu.

Nastavení doby stmívání (automatické stmívání): V pohotovostním režimu (rádio vypnuto) stiskněte a podržte tlačítko stmívání (2 sekundy), dokud se nerozsvítí ikona automatického stmívání a na displeji nezačne blikat „Off“. Stisknutím tlačítka +/- vyberte možnost „on“ pro aktivaci funkce, stiskněte tlačítko stmívání, přejděte na denní výběr automatického času zahájení stmívání, stisknutím tlačítka +/- vyberte hodinu; opětovným stisknutím tlačítka stmívání, přejděte k nastavení času automatického stmívání v rozsahu 1 až 12 hodin, stisknutím tlačítka +/- nastavte; dalším stisknutím tlačítka ukončete nastavení.

Bezdrátové nabíjení



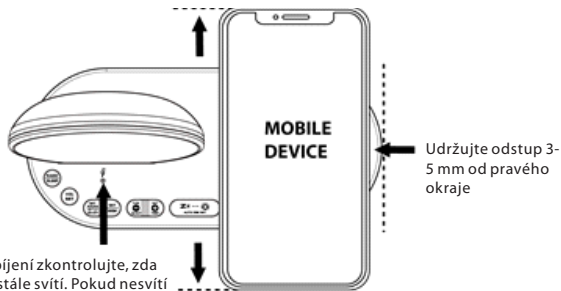







Vycentrujte mobilní zařízení (udržujte vzdálenost asi 3-5 mm od pravého okraje) zadní stranou dolů na označeném prostoru na ploše pro nabíjení. Mějte na paměti, že indikátor bezdrátového nabíjení by měl svítit (neblíkat ani zhasínat)

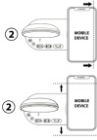

Během nabíjení zkontrolujte, zda LED dioda stále svítí. Pokud nesvítí nebo bliká, zvedněte a znovu umístěte mobilní zařízení.

Pozor:

1. Tato funkce funguje pouze s mobilními spotřebiči obsluhujícími technologie Qi. Přesvědčte se, že Váš mobilní spotřebič má takovou funkci.
2. Přesvědčte se, že radiobudík je připojený k napáječi (5 V-2,5 A) dodaného v kompletu. Neautorizované nabíječky mohou způsobovat poškození nebo bezdrátová nabíječka může fungovat nesprávně.
3. Jestliže se mobilní spotřebič nenabíjí, ukazatel nabíjení je vypnutý. Zkontrolujte, zda Váš mobilní spotřebič není přesunutý příliš daleko mimo centrum povrchu nabíjení.
4. Používání z vnějšího spotřebiče do bezdrátového nabíjení připojeného k mobilnímu spotřebiči nekompatibilního s Qi může způsobit nestabilní nabíjení.
5. Nekladte žádné cizí předměty (kov) na povrchu bezdrátového nabíjení nebo pod mobilní spotřebič v průběhu nabíjení. Ukazatel bezdrátového nabíjení bliká a nabíjení bude přerušeno.
6. Neumísťujte přijímač bezdrátového nabíjení výlučně na bezdrátovém nabíjecím povrchu. Může to způsobit přehřátí bezdrátové nabíječky a požár. Může to rovněž způsobit vážné popaření nebo havárii spotřebiče.
7. Jestliže delší dobu umísťujete mobilní spotřebič na bezdrátovém nabíjecím povrchu, bezdrátová nabíječka se může přehřát a přerušit nabíjení.
8. Nezaclánějte ani neblokujte ventilační otvor v zadní části radiobudíku.
9. Po plném nabití mobilního spotřebiče ho sejměte z nabíjecího povrchu.
10. Neumísťujte žádné cizí materiály, jakými jsou kovové předměty, magnety, karty s magnetickým páskem, kancelářské sponky apod. mezi mobilním spotřebičem a povrchem bezdrátového nabíjení. Mobilní spotřebič se může řádně nenabíjet nebo může být poškozený z důvodu přehřátí.
11. Bezdrátové nabíjení může nefungovat správně, jestliže do mobilního spotřebiče bude připevněn zesílený plášť. Jestliže plášť je silný, odstraňte jej před umístěním mobilního spotřebiče na povrchu bezdrátového nabíjení.
12. Jestliže připojíte nabíječku do mobilního spotřebiče v průběhu bezdrátového nabíjení, funkce bezdrátového nabíjení bude nedostupná.

Indikátor nabíjení	stav	Pozice zařízení	Pohled shora
 LED dioda svítí stálým světlem	Svítí, mobilní zařízení se nabíjí správně. Ujistěte se, že je mobilní zařízení zarovnáno s nabíjecí plochou zařízení. Vycentrujte mobilní zařízení zadní stranou dolů na označené nabíjecí ploše. Rada: udržujte mobilní zařízení ve vzdálenosti 3-5 mm od pravého okraje.		 Držte mobilní zařízení 3-5 mm od pravého okraje.
 LED dioda je vypnutá	LED dioda je vypnutá, Vaše mobilní zařízení je: 1. Odebráno z nabíjecí plochy. 2. Nesprávně umístěno na nabíjecí ploše. 3. Radiobudík není připojen k elektrické zásuvce. Zkontrolujte, zda není mobilní zařízení posunuto příliš daleko od středu nabíjecí plochy. Zvedněte mobilní zařízení z nabíjecí plochy a znovu je položte,	 	①  Bezdrátová nabíjecí plocha ② 
 Dioda bliká 	1. Vaše mobilní zařízení se nenabíjí správně. 2. Během nabíjení neumísťujte mezi mobilní zařízení a bezdrátovou nabíječku předměty, jako jsou kovové části a karty s magnetickým proužkem.		 Během nabíjení neumísťujte mezi mobilní zařízení a bezdrátovou nabíječku předměty, jako jsou kovové části a karty s magnetickým proužkem.

Nabíjení pomocí USB: Připojte nabíjecí kabel mobilního telefonu k portu USB typu A na zadní straně přístroje a následně připojte druhý konec k mobilnímu telefonu. Radiobudík automaticky nabíjí mobilní telefon.

Poznámka:

1. Ujistěte se, že používáte originální nabíjecí kabel pro mobilní telefon.
2. Ujistěte se, že je dodaný originální napájecí adaptér (5V-2,5A) použitý k napájení radiobudíku. Používání jiných adaptérů může způsobit, že mobilní telefon nebude nabíjen.
3. Nabíjení zařízení iPad a Notepad není podporováno.
4. Nabíjení jednoho spotřebiče přenosného přes port USB i jiné mobilní spotřebiče za pomoci bezdrátové nabíječky v tym samym czasie zmniejszą wydajność nabijenia i wydłużą czas nabijania.

Odstraňování problémů

Pokud hodiny zobrazují nesprávný čas nebo nefungují správně, což může být způsobeno elektrostatickým výbojem nebo jinými poruchami, resetujte zařízení. Odpojte síťovou zásuvku na zadní straně přístroje, otevřete kryt baterie a vyjměte baterii. Následně znovu připojte napájecí konektor a znovu vložte baterii, dodržujte správnou polaritu +/- . Zařízení bude obnoveno na výchozí nastavení a musíte jej znovu nastavit.

Specifikace

Čas trvání budíku: Bzučák 5 minut / Rádio 1 hodina

Čas trvání odloženého buzení: 5 až 60 minut

Výchozí nastavení:

Formát času: 24HR

Budík 1 a 2: 6:00 (Vypnutý)

Doba usnutí: 05 (5 minut)

Dôležité informácie

- Uschovajte tento návod a bezpečnostné informácie pre ich použitie v budúcnosti.
- Nedovoľte, aby na prístroj kvapkala alebo sa lila tekutina.
- Nepoužívajte vo vlhkých miestach, ako napr. kúpeľne.
- Neumiestňujte tento prístroj na nasledujúcich miestach:
- Vystavených priamemu slnečnému žiareniu alebo blízko radiátorov.
- Na iné stereofónne zariadenie, ktoré generujú teplo.
- Blokovať vetranie alebo umiestňovať v prašnom prostredí.
- V priestoroch vystavených otrasom.
- V priestoroch s vysokou vlhkosťou.
- Neumiestňujte zariadenie v blízkosti otvoreného ohňa alebo sviečky.
- Zariadenie je možné použiť iba tak, ako je popísané v tomto návode.
- Pred prvým zapnutím sa uistite, že napájanie bolo správne pripojené.

Z bezpečnostných dôvodov neodstraňujte kryty a nesnažte sa dostať dovnútra zariadenia. Prístroj by mal byť opravovaný iba kvalifikovaným servisným personálom. Nerozoberajte zariadenie ani neotvárajte kryt, pretože vo vnútri nie sú žiadne diely, ktoré môžu byť opravené vlastnými silami. Údržbou a opravami zariadení sa zaoberá výhradne kvalifikovaný servisný personál.

BEZPEČNOSTNÉ POKYNY

1. Prečítajte si pokyny - pred použitím zariadenia si prečítajte celý návod a bezpečnostné informácie.
2. Tieto pokyny uschovajte - uschovajte návod na použitie pre použitie v budúcnosti.
3. Dodržiavajte varovanie - dodržujte všetky varovania umiestnené na zariadení a v súlade s pokynmi.
4. Dodržiavajte pokyny - postupujte podľa pokynov a návodu pre užívateľa.
5. Inštalácia - nastavte zariadenie podľa pokynov výrobcu.
6. Napájacie zdroje - tento produkt by mal byť napájaný iba zo zdrojov uvedených na označenie na napájacom kábli. Ak si nie ste istí, aký typ napájania máte doma, mali by ste sa obrátiť na svojho predajcu alebo miestneho dodávateľa elektrickej energie.
7. Voda a vlhkosť - aby sa znížilo riziko poruchy alebo úrazu elektrickým prúdom, nevystavujte prístroj pôsobeniu dažďa, vody a vlhkosti, ako napríklad v saune, alebo v kúpeľni. Nepoužívajte toto zariadenie v blízkosti vody, napríklad pri vani, umývadle, kuchynského drezu alebo vane, vo vlhkej pivnici alebo v blízkosti bazéna (alebo na podobných miestach).
8. Objekty a kvapaliny v zariadení - Nevkladajte objekty cez otvory, pretože môžu prísť do styku s bodmi nebezpečného napätia a komponenty, ktoré môžu spôsobiť poruchu alebo úraz elektrickým prúdom. Tekutiny by za žiadnych okolností nemali vniknúť na povrch prístroja. Nekladte žiadne predmety obsahujúce kvapaliny na hornú časť zariadenia.
9. Servis - Nepokúšajte sa o vlastnoručný prehliadky zariadení. Otvorenie krytu môže spôsobiť nebezpečné napätie a vystaviť užívateľia na nebezpečenstvo. Údržbou a opravami zariadení sa zaoberá výhradne kvalifikovaný servisný personál.
10. Náhradné diely - pri výmene dielov, skontrolujte, či zamestnanec servisu použil náhradné diely špecifikované výrobcom, alebo diely rovnaké ako pôvodné. Výmena za neschválenie diely hrozí poruchou, úrazom elektrickým prúdom alebo iným nebezpečenstvom.
11. Maximálna okolitá teplota zariadenia je 35 °C.
12. Pokyny týkajúce sa elektrostatických výbojov - v prípade, že činnosť zariadenia je narušená elektrostatickými výbojmi, vypnite ho a opätovne zapnete alebo premiestnite prístroj do iného miesta.

13. Batérie

- A. Batérie nesmú byť vystavené nadmernému teplu, ako je slnečné žiarenie, oheň atď
- B. Pri likvidácii batérie, venujte pozornosť environmentálnym aspektom.
- C. Upozornenia týkajúce sa používania batérií: aby sa zabránilo úniku batérie, čo môže mať za následok zranenie alebo poškodenie zariadenia:
 1. Pri vkladaní batérií dbajte na správnu polaritu (+ a -).
 2. Nepoužívajte rôzne batérie naraz - staré a nové batérie, štandardné a alkalické atď
 3. Vyberte batérie z prístroja, keď nie je používaný po dlhšiu dobu.

Poznámka o ERP2 (zariadenia súvisiace so spotrebou energie)

Toto zariadenie s ekodizajnom je v súlade s požiadavkami časti 2 nariadenia Komisie (ES) 1275/2008 k smernici 2009/125/ES o spotrebe energie ktorým sa vykonáva smernica Európskeho parlamentu a Rady 2005/32/ES, pokiaľ ide o požiadavky na ekodizajn z hľadiska spotreby elektrickej energie elektrických a elektronických zariadení v domácnosti a kancelárii v pohotovostnom režime a vo vypnutom stave.

VAROVANIE

Prístroj by nemal byť používaný osobami (vrátane detí) s fyzickým, zmyslovým alebo mentálnym postihnutím a osobami s nedostatočnými znalosťami a skúsenosťami, pokiaľ nie sú pod dohľadom osoby zodpovednej za ich bezpečnosť a neboli poučené, ako bezpečne používať zariadenie. Prítomnosť dospelých je nutná v prípade, že zariadenie obsluhujú deti; to umožní zabezpečenie bezpečnej prevádzky zariadenia.

1. Nikdy nenechávajte zariadenie bežať bez dozoru! Vypnite zariadenie, ak ho nepoužívate, a to aj na krátku dobu.
2. Nepoužívajte prístroj cez externý časovač alebo samostatný systém diaľkového ovládania.
3. Aby sa zabránilo nebezpečenstvu, v prípade poškodenia napájacieho kábla výmenu by mal robiť výrobca, autorizovaný poskytovateľ služieb alebo iná osoba, majúca príslušné kvalifikácie.
4. Pred použitím zariadenia skontrolujte, či napätie zodpovedá napätiu vyskytujúcemu sa v miestnej sieti.
5. Aby nedošlo k poruche alebo k úrazu elektrickým prúdom, nevystavujte zariadenie na horúčavy miesta, na dážď, vlhkosť a prach.
6. Nevystavujte silnému magnetickému poľu.
7. Nekladte zariadenie priamo na zosilňovači alebo prijímači.
8. Nekladte prístroj na vlhka miesta, pretože vlhkosť poškodzuje elektrické súčasti.
9. Prenos zariadení z chladného do teplého prostredia alebo do vlhkého priestoru môže viesť ku kondenzácii vlhkosti na šošovke vo vnútri prehrávača. V takejto situácii, prístroj nebude pracovať správne. Nechajte súčasťou v prístroji po dobu jednej hodiny pre odparovanie vlhkosti.
10. Nečistite zariadenie chemickými rozpúšťadlami, pretože môžu zničiť lak skínin. Prístroj sa čistí čistým suchým alebo mierne vlhkou handričkou.

POZNÁMKA



Prehlásenie o zhode

Blaupunkt Competence Center 2N-Everpol Sp. z o.o. týmto prehlasuje, že je toto zariadenie v súlade so základnými požiadavkami a ďalšími príslušnými ustanoveniami smernice 2014/53 / EU. Prehlásenie o zhode je možné získať zo stránky produktu na www.blaupunkt.com. Zodpovedná strana: 2N-Everpol Sp. z o.o., Puławska 403A, 02-801 Varšava, Poľsko, Tel: +48 22 331 99 59, E-mail: info@everpol.pl



Naše produkty sú navrhnuté a vyrobené z vysoko kvalitných materiálov a komponentov, ktoré sú recyklovateľné a opäť použiteľné.



Ak je tento symbol preškrtnutého kontajneru uvedený na výrobku, znamená to, že výrobok podlieha smernici 2012/19/EU. Informujte sa prosím na miestny systém zberu triedeného odpadu pre elektrické a elektronické výrobky. Prosím riadte sa miestnymi pravidlami a nelikvidujte staré produkty spolu s bežným komunálnym odpadom. Správnu likvidáciu starého výrobku pomôžete predísť možným negatívnym dopadom na životné prostredie a ľudské zdravie.



Výrobok obsahuje batérie podliehajúce smernici 2006/66/EC, ktoré nie je možné vyhadzovať do bežného domáceho odpadu. Informujte sa prosím o miestnych pravidlách zberu batérií, pretože správnu likvidáciu pomôžete predchádzať negatívnym dôsledkom pre životné prostredie a ľudské zdravie.

Informácie týkajúce sa životného prostredia

Výrobok je zabalený len v nutnom obale pre jeho ochranu. Snahou našej firmy je, aby bol obalový materiál jednoducho rozdeliteľný na tri materiály: lepenku (škatuľa), polystyrén (ochranné balenie) a polyetylen (sáčky, ochranné fólie z odľahčeného plastu). Výrobok sa skladá z materiálov, ktoré je možné recyklovať a znovu použiť v prípade demontáže odbornou firmou. Dodržujte prosím miestne predpisy týkajúce sa likvidácie obalových materiálov, vybitých batérií a starého zariadenia.

Na nahrávanie a prehrávanie materiálov môže byť vyžadovaný súhlas. Viz. Zákon o Copyright Act 1956 a Zákon na ochranu umelcov Sk 1958-1972.

Ďakujeme, že ste si kúpili náš výrobok. Predtým, než začnete zariadenie používať, dôkladne si prečítajte a oboznámte sa s touto používateľskou príručkou. Príručku uchovajte, pre prípadnú potrebu v budúcnosti.

Umiestnenie ovládacích prvkov

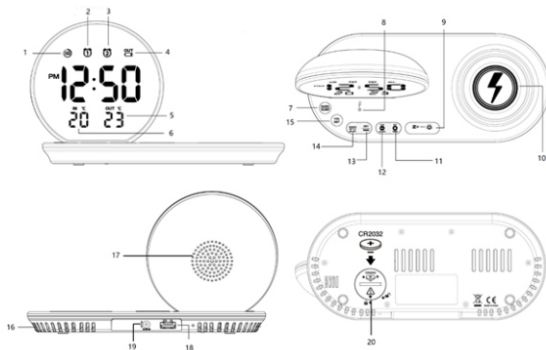

- 1 - Symbol stmavnutia displeja; 2 - Symbol budíka 1; 3 - Symbol budíka 2;
 4 - Symbol nízkeho nabitia batérie snímača vonkajšej teploty; 5 - Vonkajšia teplota;
 6 - Vnútrná teplota; 7 - Tlačidlo Rádio / Spánok;
 8 - Ukazovateľ bezdrôtového nabíjania;
 9 - Tlačidlo zdriemnutia / stmavnutia / automatického vyhľadávania;
 10 - Miesto bezdrôtového nabíjania; 11 - Tlačidlo „hore“ / zobrazenie vonkajšej teploty
 12 - tlačidlo „dole“ / zobrazenie vnútornej teploty / mesiac-deň;
 13 - Tlačidlo nastavenia / pamäte; 14 - Budík 1, 2 / tlačidlo zapnutia / vypnutia
 15 - Tlačidlo nastavenia hlasitosti; 16 - Ventilačné otvory; 17 - Reproduktor;
 18 - USB nabíjací port; 19 - Zdieľka DC IN;
 20 - Komora batérií na udržiavanie pamäte (nie sú v súprave)

Montáž batérie udržiavajúcej pamäť zariadenia: rádiobudík položte displejom smerom dolu na plochom a mäkkom povrchu, pomocou mince otočte proti smeru pohybu hodinových ručičiek veko batérií, ktoré sa nachádza na zadnej strane zariadenia, do komory batérií vložte jednu lítiovú batériu typu CR2032 (nie je súčasťou súpravy), zachovajte náležitú polarizáciu, „+“ musí smerovať hore, a následne založte veko komory batérií a pretočte ho v smere pohybu hodinových ručičiek tak, aby sa náležite zablokovalo. Čas a všetky nastavenia budú v prípade prerušenia el. napätia (striedavého prúdu) zachované, ale iba v tom prípade, ak bola batéria vložená správne.

Pozor: Nepoužívajte staré ani vybité batérie, nepoužívajte akumulátory, v tomto zariadení odporúčame na optimálne využitie používať nové (nenabíjacie) batérie.

Ak dôjde k prerušeniu napájacieho striedaného el. napätia, vďaka batérii bude zachovaná pamäť, tzn. čas a všetky ostatné nastavenia zariadenia. Budík, rádio, bezdrôtové nabíjanie a displej nebudú fungovať.

Montáž bezdrôtového snímača vonkajšej teploty.

Keď do bezdrôtového snímača vonkajšej teploty vložíte batériu, rádiobudík v priebehu niekoľkých sekúnd prijme signál. Následne vonkajší snímač umiestnite vonku, na suchom a zatienenom mieste.

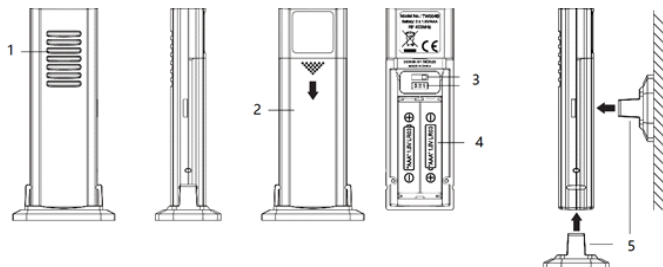

1 - kontrolka RF signálu; 2 - uzáver komory batérií; 3 - prepínač kanálov; 4 - komora batérií (2 x AAA, nie sú v súprave); 5 - držiak;

Pozor:

- Pripojený vonkajší vysielač funguje, iba keď je aktívny 1. kanál.
- Upevnite držiak k dolnej časti vonkajšieho vysielača, keď chcete snímač položiť na plochom povrchu, alebo držiak upevnite zo zadnej strany vysielača, keď chcete snímač namontovať na stenu.
- Detegovaná teplota sa stabilizuje a bude presnejšia po cca 30 minútach fungovania zariadenia.
- Nezabúdajte, že vonkajší snímač má dosah cca 60 metrov na voľnom priestranstve bez prekážok. Skutočný dosah vysielenia závisí od toho, čo sa nachádza v ceste signálu. Každá prekážka (strecha, steny, podlahy, stropy, hrubé drevo ap.) skutočne znižujú dosah signálu až o polovicu.
- Stlačením tlačidla vonkajšej teploty sa prepne zobrazovaná teplota na vonkajšiu a na mesiac / deň.
- V prípade, ak sa nezobrazuje vonkajšia teplota, stlačte a na cca 2 sekundy podržte tlačidlo vonkajšej teploty, spustí sa automatické vyhľadávanie a prijímanie bezdrôtového signálu zo snímača vonkajšej teploty. Ak sa stále nezobrazuje vonkajšia teplota, prenesť vonkajší snímač k rádiobudíku a opätovne namontujte batérie snímača (ak je to potrebné, vymeňte na nové alkalické batérie). Skúste umiestniť vysielač na inom mieste, až kým nedosiahnete neprerušené vysielenie údajov o teplote. V dôsledku extrémnej zimy (alebo príliš nízkej úrovne nabitia vonkajšieho snímača) sa môžu údaje zobrazovať prerušovane, alebo môže dôjsť k úplnej strate signálu (vysielania).
- Keď sa v pravej hornej časti displeja zobrazí symbol  vymeňte batérie vonkajšieho snímača.

Zapínanie zariadenia: zastrčte konektor napájania do zdieľky jednosmerného prúru a adaptér AC / DC do el. zásuvky, čím získate napájanie; následne sa displej zasvieti.

Nastavenie času: Stlačte a na cca 2 sekundy podržte tlačidlo nastavenia / pamäte,, číslo hodín začne na displeji blikať, stláčaním tlačidla +/- nastavte požadovanú hodinu, stlačením a podržaním tlačidla +/- môžete urýchliť prechádzanie medzi hodnotami; Krátkym stlačením tlačidla nastavenia/pamäte prejdete na nastavovanie minút. Používajúc ten istý postup ako pri nastavení hodín, môžete tiež nastaviť minúty / formát času (12 alebo 24 hodín)/kalendár (rok/mesiac/deň)/zdriemnutie (od 5 do 60 minút) / . Krátkym stlačením tlačidla nastavenia/pamäte ukončíte nastavovanie, a hodiny prestanú na displeji blikať.

Nastavenie budíka: stlačte a podržte tlačidlo ON / OFF budíka 1-2 kým číslice hodín na displeji a LED ikona budík 1 sa rozsvieti v rovnakom čase; stlačte tlačidlo +/- pre nastavenie hodín, stlačte a podržte tlačidlo +/- k urýchleniu nastavenia vysokou rýchlosťou; Krátke stlačenie zapnutie / vypnutie budíka a ísť 1-2 znova nastaviť minúty, stlačte tlačidlo +/- nastavte požadovanú minútu; Krátke stlačenie zapnutie / vypnutie alarmu a ísť 1-2 znova vybrať zdroj alarmu, stlačte smerom +/- vyberte zdroj budíka medzi rádio alebo bzučiak; (keď ste zvolili rádio ako zdroj budíka, stláčaním tlačidla +/- nastavte požadovanú hlasitosť budíka, medzi vysokou a nízkou úrovňou); stlačte tlačidlo zapnutie / vypnutie budíka 1 – 2, keď chcete preskočiť čas budenia medzi 1-5 / 6-7 / 1-1 / 1-7 („1-5“ = iba v pracovné dni; „6-7“ = iba v sobotu a nedeľu; „1-1“ = jednorazové; „1-7“ = každodenné budenie). Opätovne stlačte tlačidlo zap. / vyp. Budíka 1 – 2, prejdite do nastavenia 2. budíka, ktoré sa vykonáva tak isto, ako v prípade 1. budíka.

Zapnutie / vypnutie budíka: keď nastavíte budík, musíte ho ešte aktivovať; stlačte tlačidlo zapnutia / vypnutia budíka 1-2. Toto tlačidlo môžete zapínať a vypínať viackrát, budík 1 a budík 2. Uistite sa, že kontrolka vybraného budíka svieti na displeji, znamená to, že daný budík je aktívny.

Budenie a zdriemnutie: počas trvania budíka, stlačte tlačidlo zapnutia / vypnutia budíka 1-2, zrušíte zvonenie. Budík sa aktivuje o tom istom čase nasledujúci deň; ak stlačíte tlačidlo zdriemnutia, budík sa dočasne vypne a znova sa zapne po stanovenom čase.

Pozor:

1. Zariadenie opustí režim nastavovania hodín alebo budíka, ak počas cca 10 sekúnd nestlačíte žiadne tlačidlo.
2. Ak sa aktivuje druhý budík, kým je zapnutý druhý budík alebo je v režime zdriemnutia, druhý budík nahrádza prvý budík (prvý budík sa zresetuje, tzn. nastavuje sa na nasledujúci deň).
3. Budík funguje iba vtedy, keď je zariadenie pripojené k adaptéru DC/AC. V prípade, ak dôjde k prerušeniu el. napätia, dvakrát skontrolujte nastavenia budíka.
4. Budík zvoní 5 minút, ak je ako zdroj budíka nastavený bzučiak, a 1 hodinu, ak je ako zdroj budíka nastavené rádio.

Rádio

Predtým, než začnete počúvať rádio, najprv rozviňte anténu a umiestnite ju v blízkosti okna, na mieste, kde je lepší signál. Krátkym stlačením tlačidla rádia zapnete alebo vypnete režim rádia; najprv stlačte tlačidlo nastavenia hlasitosti, a následne stláčaním tlačidla +/- nastavte požadovanú vstupnú hlasitosť.

Ladenie a automatické vyhľadávanie: krátkym stlačením tlačidla +/- dolatťte frekvenciu rozhlasovej stanice o 0,1 Mhz. stlačením a podržaním tlačidla +/- spustíte vyhľadávanie dostupných rozhlasových staníc .

Vyhľadávanie (automatické vyhľadávanie a ukládanie nastavených rozhlasových staníc): stlačte a na cca 2 sekundy podržte tlačidlo automatického vyhľadávania, spustí sa automatické vyhľadávanie a ukládanie rozhlasových staníc. V pamäti zariadenia môže byť uložených 20 staníc.

Ručné ukladanie stanice: Keď nastavíte požadovanú rozhlasovú stanicu, stlačte a podržte tlačidlo pamäti, až kým sa na displeji nezobrazí „PXX“, stláčaním tlačidla +/- vyberte číslo, ktoré chcete priradiť vybranému rozhlasu, opätovným stláčením tlačidla pamäti potvrdíte nastavenie. Frekvencia rozhlasovej stanice sa uloží.

Výber uloženej stanice: krátko stlačte tlačidlo pamäti, stláčaním tlačidiel +/- vyberte číslo rozhlasovej stanice, ktorú chcete naladiť.

Režim spánku (sleep): v režime počúvania rádia, najprv stlačte a podržte tlačidlo spánku, a následne krátkym stláčaním vyberte požadovaný režim spánku (05, 10, 15, 30, 45, 60, 75, 90 alebo VYP.); zariadenie sa po niekoľkých sekundách vráti na rozhranie hodín, opätovným stláčením a podržaním tlačidla spánku (sleep) skontrolujete zostávajúci čas. Keď uplynie nastavené trvanie spánku, rádio sa automaticky vypne.

Pozor: Funkcia bezdrôtového nabíjania alebo cez USB kábel môže ovplyvňovať kvalitu prijímaného rádiového signálu. Môžete znížiť hlasitosť alebo prepnúť na rozhlasovú stanicu s veľmi silným signálom.

Nastavenie jas displeja: krátkym stláčením tlačidla stmievania nastavíte jas na vysoký/nízky/vypnutý úroveň.

Nastavenie času stmavnutia (automatické stmievanie): V pohotovostnom režime (vypnuté rádio) stlačte a na cca 2 sekundy podržte tlačidlo stmievania, kým nezasvieti symbol automatického stmievania a nebude na displeji blikať „off“. Stláčením tlačidla +/- vyberte „on“, čím sa aktivuje funkcia, stláčením tlačidla stmievania prejdete na každodennú voľbu času začiatku automatického stmievania, stláčaním tlačidla +/- nastavte požadovaný čas, opäť stlačte tlačidlo stmievania, prejdete na nastavenia trvania automatického stmievania, stláčaním tlačidla +/- nastavte požadovanú hodnotu, v rozpätí od 1 do 12, opäť stlačte tlačidlo stmievania, čím ukončíte nastavovanie.

Bezdrôtové nabíjanie



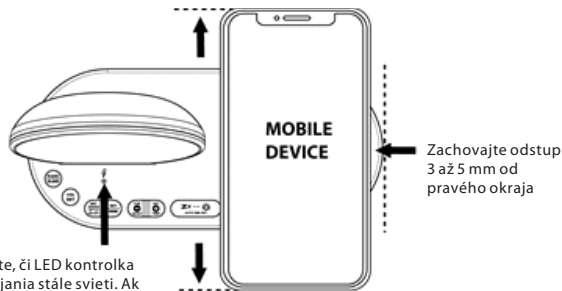













Keď chcete nabiť mobilné zariadenie, najprv ho umiestnite v strede (zachovajte odstup cca 3 – 5 mm od pravého okraja) zadnou stranou smerom dole na vyznačenom kruhu na nabíjacom povrchu. Pripomínáme, že ukazovateľ bezdrôtového nabíjania musí svietiť (nesmie blikáť ani nesmie zhasínať).



Skontrolujte, či LED kontrolka počas nabíjania stále svieti. Ak nesvieti alebo bliká, zdvihnite mobilné zariadenie a umiestnite ho opäť na správne miesto.

Pozor:

1. Táto funkcia funguje iba v prípade mobilných zariadení, ktoré podporujú technológiu Qi. Uistite sa, či vaše mobilné zariadenie má takú funkciu.
2. Skontrolujte, či je rádiobudík pripojený k adaptéru (5 V - 2,5 A), ktorý bol dodaný v súprave. Neautorizované nabíjačky alebo adaptéry môžu zariadenie poškodiť alebo bezdrôtová nabíjačka nemusí fungovať správne.
3. Ak sa mobilné zariadenie nenabíja, ukazovateľ nabíjania nesvieti. Skontrolujte, či vaše mobilné zariadenie nie je presunuté príliš ďaleko od stredu nabíjacieho povrchu.
4. Používanie externého prijímača na bezdrôtové nabíjanie pripojeného mobilného zariadenia, ktoré nepodporuje technológiu iQ, môže spôsobiť, že nabíjanie bude nestabilné.
5. Počas nabíjania na povrch bezdrôtového nabíjania alebo pod mobilné zariadenie nekladte žiadne cudzie predmety (kov) Ukazovateľ bezdrôtového nabíjania bliká a nabíjanie bolo prerušené.
6. Prijímač bezdrôtového nabíjania nekladte na bezdrôtový nabíjací povrch. Následkom toho sa môže bezdrôtová nabíjačka prehriať a spôsobiť požiar. Môže tiež dôjsť k vážnemu popáleniu alebo sa zariadenie môže poškodiť.
7. Ak necháte mobilné zariadenie dlhší čas nabíjať na bezdrôtovom nabíjacom povrchu, bezdrôtová nabíjačka sa môže prehriať, a následne preruší nabíjanie.
8. Nezakrývajte ani neblokujte vetráciu mriežku, ktorá sa nachádza na zadnej strane rádiobudíka.
9. Keď sa mobilné zariadenie dostatočne nabije, zložte ho z nabíjacieho povrchu.
10. Medzi mobilné zariadenie a povrch bezdrôtového nabíjania neumiestňujte žiadne cudzie materiály, ako sú napríklad kovové predmety, magnety, s magnetickým pásikom, kancelárske spony ap. Mobilné zariadenie sa nemusí nabíjať správne alebo sa môže vplyvom prehriatia poškodiť.
11. Bezdrôtové nabíjanie nemusí fungovať správne, ak bude mobilné zariadenie v hrubom puzdre. Ak je puzdro príliš hrubé, pred nabíjaním mobilného zariadenia na povrchu bezdrôtovej nabíjačky ho najprv zložte.
12. Ak k mobilnému zariadeniu pripojíte počas bezdrôtového nabíjania káblovú nabíjačku, funkcia bezdrôtového nabíjania nebude aktívna.

Ukazovateľ nabíjania	status	Poloha zariadenia	Pohľad zhora
  <p>Kontrolka stále svieti</p>	<p>Svieti, mobilné zariadenie sa nabíja správne.</p> <p>Skontrolujte, či vaše mobilné zariadenie je kompatibilné s nabíjacím systémom tohto zariadenia. Mobilné zariadenia umiestnite v strede, zadnú stranou smerom dole, na označenom nabíjacom povrchu.</p> <p>Tip: mobilné zariadenie umiestnite 3 až 5 mm od pravého okraja.</p>		 <p>Mobilné zariadenie položte 3 až 5 mm od pravého okraja.</p>
  <p>Kontrolka nesvieti</p>	<p>LED kontrolka nesvieti, vaše mobilné zariadenie je:</p> <ol style="list-style-type: none"> 1. Odstránené z nabíjacieho povrchu. 2. Nesprávne umiestnené na nabíjacom povrchu. 3. Rádiobudík nie je pripojený k el. napätiu. <p>Skontrolujte, či vaše mobilné zariadenie nie je presunuté príliš ďaleko od stredu nabíjacieho povrchu. Mobilné zariadenie odstráňte z nabíjacieho povrchu a položte ho naň naspäť,</p>	 	<p>① </p> <p>Povrch bezdrôtového nabíjania</p> <p>② </p> <p>③ </p>
  <p>Kontrolka bliká</p> 	<ol style="list-style-type: none"> 1. Vaše mobilné zariadenie sa nenabíja správne. 2. Počas nabíjania neumiestňujte žiadne cudzie predmety, ako sú napríklad kovové predmety a karty s magnetickým páskom, medzi mobilné zariadenie a bezdrôtovú nabíjačku. 		 <p>Počas nabíjania neumiestňujte žiadne cudzie predmety, ako sú napríklad kovové predmety a karty s magnetickým páskom, medzi mobilné zariadenie a bezdrôtovú nabíjačku.</p>

Nabíjanie cez USB: K USB portu, na zadnej strane zariadenia, pripojte konektor typu A, a potom druhý konektor pripojte k mobilnému zariadeniu. Rádiobudík začne automaticky nabíjať mobilné zariadenie.

Pozor :

1. Uistite sa, či na nabíjanie mobilného zariadenia používať originálny kábel.
2. Uistite sa, či sa na napájanie rádiobudíka používa dodaný, originálny adaptér (5 V-2,5A). Používanie iných adaptérov/zdrojov, môže spôsobiť, že sa mobilné zariadenia nebudú nabíjať.
3. Nabíjanie iPadu a Notepadu nie je podporované.
4. Ľadovanie jedného urzariadenia przenošneho przez port USB i inne urzariadenie mobilne za pomocu bezprzewodowej ładowarki w tym samym czasie zmniejszy wydajność ładowania i wydłuży czas ładowania.

Riešenie problémov

Ak hodiny zobrazujú nesprávny čas, alebo ak nefungujú správne, čo môže byť spôsobené elektrostatickými výbojmi alebo iným rušením, zariadenie zreštartujte. Vytiahnite kábel zo zásuvky jednosmerného napätia na zadnej strane zariadenia, otvorte veko komory batérií a vyberte batérie. Následne opäť pripojte konektor jednosmerného napätia a opäť vložte batérie, pričom dodržte správnu polarizáciu +/- . Zariadenie sa zresetuje a obnovia sa predvolené nastavenia. Nastavenia musíte opäť nastaviť.

Špecifikácia

Trvanie zvonenia budíka: Bzučiak 5 minút / Rozhlas 1 hodiny

Trvanie zdriemnutia: od 5 do 60 minút

Predvolené nastavenia:

Formát času: 24 hodín

Budík 1 a 2: 6:00 (Vypnutý)

Čas zdriemnutia: 05 (5 minút)

Fontos információk

- Tartsa meg a használati útmutatók későbbi kérdések esetében
- Kerülje a készülék vízzel vagy nedvességgel történő érintkezését
- Ne telepítse a készüléket az alábbi helyeken:
- Kerülje a berendezés közvetlen napfényvel vagy szokatlanul sok porral történő érintkezését.
- Ne helyezzen semmilyen más melegítő készülékek a berendezés mellett.
- A készülék helye ne legyen folyamatosan rezgő helyeken.
- A készülék helye ne legyen magas páratartalmú helyiségben.
- Ne helyezzen nyílt láng vagy gyertyák mellett.
- Berendezések csak kézikönyv szerint használható.
- A berendezés bekapcsolása előtt, győződjön meg róla, hogy az áramellátás megfelelően csatlakozik.

A hátoldalon és a készülék oldalán található légnyílások maradjanak szabadon, Soha ne próbálja meg a hibás készüléket megjavítani, minden esetben forduljon ügyfélszolgálatához. Ne nyissa fel a készüléket - ezt csak szakember teheti meg.

BIZTONSÁGI UTASÍTÁSOK

1. Olvassa el az utasításokat - figyelmesen olvassa el a biztonsági utasításokat.
2. Tartsa meg az útmutatót - későbbiekben felmerülő kérdések esetére tartsa meg a biztonsági utasításokat.
3. Vegye figyelembe a figyelmeztetéseket - Vegye figyelembe a használati figyelmeztetéseket és utasításokat.
4. Vegye figyelembe az utasításokat - Vegye figyelembe a használati figyelmeztetéseket és utasításokat.
5. Üzembevételel – Utasítások szerint ügyeljen.
6. Áramforrás - A készüléket csatlakoztassa csak a normál hálózati feszültséghez. Ha a felhasználó nem biztos abban, milyen típusú tápegysége van a házban, akkor forduljon a forgalmazóhoz vagy a helyi áramszolgáltatóhoz.
7. Víz és nedvesség - Tűzveszély és egy esetleges áramütés elkerülése végett, a készüléket ne tegye ki esőnek vagy nedvességnek. A berendezést ne használja fürdőökádak, úszómedencék vagy fröcskölő vízforrás közelében.
8. Tárgyak és folyadékok a készülék - Idegen tárgyak nem tehetnek be a készülékbe mert feszültség alatt lévő pontokat és alkatrészeket érinthetnek, ami tüzet vagy áramütést okozhat. Ne helyezzen folyadékkal telt tárolóedényeket a készülékre.
9. Szervíz - Soha ne próbálja meg a hibás készüléket megjavítani, minden esetben forduljon ügyfélszolgálatához. Ne nyissa fel a készüléket - ezt csak szakember teheti meg. A karbantartási munkákat hagyja szaképzett személyzetre. Egyéb esetekben magát és másokat is veszélyeztet.
10. Pótalkatrészek - Alkatrészek cseréjekor ellenőrizze, hogy a szolgálati munkavállaló használt pótalkatrészeket a gyártó által meghatározott, vagy ugyanilyenek, mint az eredeti rész. Nem engedélyezett részek esetében tűz, áramütés vagy egyéb veszély veszélye van.
11. A készülék maximális környezeti hőmérséklete 35 ° C.
12. Irányelvek az elektrosztatikus kislülésről – ha a készülék működése zavarban van az elektrosztatikus készülék miatt, ki kell kapcsolni és újrapcsolni vagy más helyre mozdulni.
13. Batérie

A. Batérie nesmú byť vystavené nadmernému teplu, ako je slnečné žiarenie, oheň atď

B. Pri likvidácii batérie, venujte pozornosť environmentálnym aspektom.

C. Upozornenia týkajúce sa používania batérií: aby sa zabránilo úniku batérie, čo môže mať za následok zranenie alebo poškodenie zariadenia:

1. Pri vkladání batérií dbajte na správnú polaritu (+ a -).
2. Nepoužívajte rôzne batérie naraz - staré a nové batérie, štandardné a alkalické atď
3. Vyberte batérie z prístroja, keď nie je používaný po dlhšiu dobu

ERP2-ről megjegyzések (energiával kapcsolatos eszközök)

Ez a készülék öko projekttel megfelel a 2. szakasz bizottsági rendelet (EC) No 1275/2008 irányelvet átültető 2009/125/EK energiafogyasztásról a fogyatékkal élő és működő készenléti üzemmódban elektronikus eszközökről irodában és házban.

FIGYELEM

A készüléket nem használhatják olyan személyek (beleértve a gyerekeket), akik testi, érzékszervi vagy szellemi fogyatékoságtól szenvednek és az elégtelen tudású és tapasztalatú is, ha a felelős személy nem felügyeli és nem kaptak elég információt a készülékről. Felnőttek jelenlétére szüksége van ha a gyerekek használják a készüléket. Ez biztosítja a biztonságos használatát.

1. Soha ne hagyja a gépet felügyelet nélkül! Kapcsolja ki készüléket, ha nem használ, bár egy rövid ideig.
2. Ne használja a készüléket egy külső órajel időzítővel, vagy egy külön távvezérlő rendszerrel.
3. Kockázatának elkerülése érdekében a a tápkábel megsérülése esetében, a cserét gyártónak kell végezni, meghatalmazott szolgáltató, vagy más személy aki rendelkezik megfelelő képesítéssel.
4. Mielőtt használatba venné a készüléket, ellenőrizze, hogy a hálózati feszültség megegyezik a feszültséggel előforduló helyi hálózatban.
5. Tűzveszély és egy esetleges áramütés elkerülése végett, a készüléket ne tegye ki esőnek vagy nedvességnek.
6. Ne tegye ki erős mágneses mezőre.
7. Ne helyezze a készüléket közvetlenül az erősítőn vagy vevőn.
8. Ne helyezze a készüléket párás helyen, mert a nedvességnek hátrányos hatása van az elektromos alkatrészekre.
9. A készülék hozása a hideg helyről meleg vagy nedves helyre páralecsapódás a lencsén a lejátszó belsejében történhet. Ebben az esetben a készülék nem helyesen működhet. Hagyja a gépet bekapcsolva körülbelül egy óráig, hogy lehetővé tegye a nedvesség párolgást.
10. Ne tisztítsa a készüléket kémiai oldószerekkel, a készülék lakk megsemmisítése miatt. Az eszköz tiszta, száraz vagy enyhén nedves ruhával tisztítható.

FIGYELEM



Megfelelőség

A Blaupunkt Competence Center 2N-Everpol Sp. z o.o. kijelenti, hogy ez a készülék megfelel a 2014/53/EU irányelv alapvető követelményeink és más vonatkozó rendelkezéseinek. A megfelelőségi nyilatkozat a termék honlapjáról szerezhető be: www.blaupunkt.com.

Felelős fél: 2N-Everpol Sp. z o.o., Puławska 403A, 02-801 Varsó, Lengyelország, telefon: +48 22 331 99 59, e-mail: info@everpol.pl



A termék kiváló minőségű anyagokból és alkatrészekből áll, újrahasznosíthatók és újra felhasználhatók.



Ha a készüléken az áthúzott szeméttároló van, azt jelenti, hogy a termék 2012/19/EU számú európai uniós irányelv megkívánja. Kérjük, olvassa el a követelmények a helyi rendszerről a hulladék elektromossal és elektronikus berendezésekkel kapcsolatos. Helyi követelmények szerint csinálni kell. Ne dobja a terméket a normál háztartási szeméttel. Megfelelő a régi termék ártalmatlanítása segít megelőzni a lehetséges negatív következményeket a környezetre és az emberi egészségre.



A készülék fel van szerelve akkumulátorral ami megfelel a 2006/66/EC európai irányelv követelményeinek. Ne dobja az elemet a normál háztartási szeméttel. Kérjük, olvassa el a követelmények a helyi rendszerről a hulladék elektromossal és elektronikus berendezésekkel kapcsolatos. Helyi követelmények szerint csinálni kell. Ne dobja a terméket a normál háztartási szeméttel.

Információk a környezetvédelemről

A csomag csak a szükséges elemeket tartalmaz. Minden erőfeszítést tettek, hogy a csomagolóanyag három összetevője könnyen elkülönített legyen: karton (doboz), polisztirol (belső biztonság) és polietilén (zacskó, védő lap). A készülék olyan anyagból készült, melyek újrahasznosíthatók és szétszerelhetőek. Kérjük, olvassa el a követelmények a helyi rendszerről a hulladék elektromossal és elektronikus berendezésekkel kapcsolatos. Felvételhez és lejátszáshoz engedélyre van szükség. Lásd a szerzői jogi törvényt, valamint az előadók / művészek jogairól.

Köszönjük, hogy megvásárolta termékünket. Kérjük, a készülék használata előtt figyelmesen olvassa el a jelen használati útmutatót. A használati útmutatót későbbi igénybevétel céljából őrizze meg.

Vezérlőelemek elhelyezése

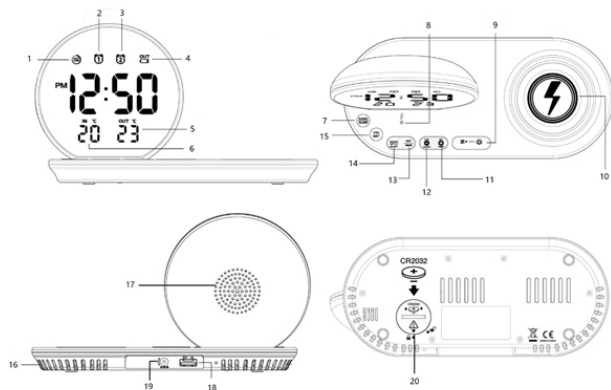

- | | | |
|---|---|--------------------------------------|
| 1 - Kijelző sötétítő ikon; | 2 - Az 1. riasztás ikonja; | 3 - A 2. riasztás ikonja; |
| 4 - A kültéri hőmérséklet-érzékelő alacsony elemszint ikonja; | 5 - Kültéri hőmérséklet; | |
| 6 - Beltéri hőmérséklet; | 7 - Radio / Sleep gomb; | 8 - Vezeték nélküli töltés jelző; |
| | 9 - Sleep / sötétítő / automatikus szkenelés gomb; | 10 - A vezeték nélküli töltés helye; |
| | 11 - A "fölfele" / kültéri hőmérséklet kijelző gomb; | |
| | 12 - A "lefele" / beltéri hőmérséklet kijelző / hónap-dátum gomb; | |
| 13 - Beállítás / memória gomb; | 14 - Az 1.-2. Riasztás / bekapcsolás / kikapcsolás gombja; | |
| 15 - Hangerőszabályzó gomb; | 16 - Szellőzőnyílások; | 17 - Hangszóró; |
| 18 - USB töltőport; | 19 - DC IN aljzat; | |
| 20 - A memória mentéséhez szükséges elemek tárolórekesze (az elemek nem tartozékok) | | |

Memóriafenntartó elem behelyezése: helyezze az ébresztőórát képernyővel lefelé puha felületre, egy érme segítségével forgassa el a készülék hátulján található elemtartó fedelét az óramutató járásával ellentétes irányban; helyezzen be az elemtartóba egy "CR2032" lítium elemet (a készlet nem tartalmazza), ügyeljen a megfelelő polarításra - az elem „+” polarítása nézzen felfelé. Helyezze vissza az elemtartó fedelét és a rögzítéshez forgassa el az óramutató járásával megegyező irányban. Az áramellátás megszüntetésekor az idő és minden egyéb beállítás megjegyzésre kerül, azonban ennek előfeltétele az elem megfelelő behelyezése. Figyelem: Ne használjon régi, használt elemet vagy akkumulátort. A termék optimális igénybevétele érdekében ajánlott új elem behelyezése.

Ha a váltakozó áram tápellátása megszakad, a memória mentését szolgáló elem fenntartja az időszámlálást és az összes eszközbéállítást. A riasztás, a rádió, a vezeték nélküli töltés és a kijelző nem működik majd.

A vezeték nélküli kültéri hőmérséklet-érzékelő beszerelése.

A vezeték nélküli kültéri hőmérséklet-érzékelőbe való elem behelyezését követően az órák rádió néhány másodpercen belül veszi a jelet. Ezután helyezze a külső érzékelőt egy száraz és árnyéktolt helyre a kültérben.

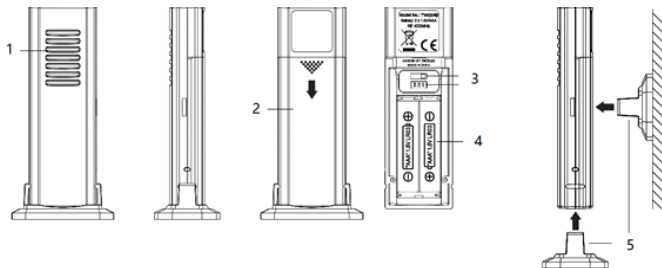

1 - RF jeldióda;

2 - elemtartó ajtó;

3 - csatorna kapcsoló;

4 - elemtartó rekesz (2 x AAA, nem tartozék);

5 - fogantyú;

Figyelem:

a. A csatolt külső adó csak akkor működik, ha az 1. csatorna van kiválasztva.

b. Csatlakoztassa a fogantyút a külső adó alsó részére, hogy az érzékelőt egy sima felületre helyezze, vagy rögzítse a fogantyút az adó hátoldalához a falra történő felszereléshez.

c. A hőmérsékleti értékek stabilizálódnak és pontosabbak lesznek 30 perces működést követően.

d. Ne feledje, hogy a kültéri érzékelő hatótávolsága kültéri akadályok nélkül körülbelül 60 méter.

A tényleges működési tartomány attól függ, hogy mi található a jelútvonalon. Bármely akadály (tető, falak, padlók, mennyezet, vastag fák stb.) hatékonyan a felére csökkenti a jeltartományt.

e. Nyomja meg a beltéri hőmérsékleti gombot a kijelző hőmérsékletének bevitelre és hónapra / napra való váltásához.

f. Ha a kültéri hőmérséklet nem jelenik meg, nyomja meg és tartsa lenyomva a kültéri hőmérséklet gombot (2 másodpercig), ekkor automatikusan kikeresheti és fogadhatja a vezeték nélküli jelet a kültéri hőmérsékleti adóról. Ha még mindig nincs kültéri hőmérséklet-jelzés, helyezze a kültéri érzékelőt az órák rádió mellé, és helyezze vissza az érzékelő elemeit (szükség esetén cserélje ki új alkáli elemekre). Próbálja meg az adót egy másik helyre tenni, amíg el nem éri a hőmérséklet-adatok zökkenőmentes továbbítását. A szélsőséges hideg (vagy a kültéri érzékelő alacsony töltöttsége) időszakos adatkijelzés gondot vagy az adatátvitel elvesztését okozhatja.

g. Amikor a képernyő jobb felső sarkában az  ikon jelenik meg, cserélje ki a külső érzékelő elemeit.

Készülék bekapcsolása: helyezze a tápkábelt a készülék tápaljzatába és az áramellátás érdekében csatlakoztassa az AC / DC töltőt fali elektromos aljzathoz; majd a kijelző felvillog.

Óra beállítás: Hosszabb ideig (2 másodperc) nyomja le a beállítás / memória gombot, az óra számjegyei villogni kezdenek, az óra beállításához nyomja meg a +/- gombot, a számjegyek közötti gyorsabb váltáshoz tartsa lenyomva a +/- gombot; A beállítás/memória gomb rövid megnyomása után állíthatja be a percek számjegyeit. Az óra beállításához hasonlóan módosíthatja a percek / időformátum: (12 vagy 24 óra) / naptár (év/hó/nap) / a szundit (5 perctől 60 perceg) / . A beállítás véglegesítéséhez nyomja meg röviden a beállítás gombot, az óra számjegyeinek villogása abbamarad.

Ébresztő beállítása: nyomja meg és tartsa lenyomva az 1. és 2. ébresztő bekapcsoló/kikapcsoló gombját egészen addig, amíg a kijelzőn meg nem jelennek az óra számjegyei és az 1. ébresztő LED lámpája fel nem villan; a kívánt óra beállításához nyomja meg +/- gombot, a gyorsabb beállításához tartsa lenyomva +/- gombot; nyomja meg röviden az 1. és 2. ébresztő bekapcsoló/kikapcsoló gombját és lépjen át a percek beállítására, a kívánt perc beállításához használja +/- gombot; az ébresztő forrásának kiválasztásához nyomja meg ismét röviden az 1. és 2. ébresztő bekapcsoló/kikapcsoló gombját, a hangjelzés és rádió közötti váltáshoz nyomja meg röviden +/- gombot (ha rádiót választja ki a riasztás forrásának, nyomja meg a +/- gombot a riasztás hangerejének magas és alacsony érték közötti kiválasztásához); nyomja meg az 1.-2. Riasztás / bekapcsolás / kikapcsolás gombot, hogy elkerülje az 1-5 / 6-7 / 1-1 / 1-7 közötti ébresztési időt („1-5” = munkanapokon való ébresztés; „6-7” = hétvégén való ébresztés; „1-1” = egyszeri ébresztés; „1-7” = ébresztés minden nap). Ismét nyomja meg az 1.-2. Riasztás / bekapcsolás / kikapcsolás gombot, menjen a 2. Riasztás beállításához, mely ugyanolyan módon történik, mint az 1. Riasztásé. .

Ébresztő bekapcsolása/kikapcsolása: az ébresztő beállításával kapcsolatos fenti lépések végrehajtását követően kapcsolja be az ébresztőt; nyomja meg az 1. és 2. ébresztő bekapcsoló/kikapcsoló gombját. Ezzel a gombbal kapcsolható be az 1. és 2. ébresztő. Győződjön meg, hogy a kiválasztott ébresztő LED lámpája világít a kijelzőn. Ez azt jelzi, hogy az adott ébresztő aktív.

Ébresztés és szundi: ébresztés közben a hang kikapcsolásához nyomja meg az 1. és 2. ébresztő bekapcsoló/kikapcsoló gombját. Az ébresztő a következő napon ugyanabban az időpontban bekapcsol; az ébresztő a szundi gomb megnyomásakor pillanatnyilag kikapcsolásra kerül, majd a szundi beállított időtartamának lejárata után ismét megszólal.

Figyelem:

1. A készülék kilép az óra vagy ébresztő beállítási módjából ha kb. 10 másodpercig egy gomb sem kerül megnyomásra.
2. Ha a második ébresztő akkor aktiválódik, amikor az első ébresztő aktív vagy szundi módban van, a második ébresztő átveszi a helyét (az első ébresztő visszaállításra kerül és másnap fog megszólalni).
3. Az ébresztő csak akkor működik, amikor csatlakoztatva van a DC/AC tápegység. Áramszünet esetén kétszer ellenőrizze le az ébresztő beállítását.
4. A riasztás időtartama 5 perc, ha a hangjelzőt választja riasztási forrásnak, 1 óra, ha a rádiót választja riasztási forrásként.

Rádió

Rádióhallgatás előtt húzza ki az antennát és a jobb vétel érdekében helyezze a készüléket ablak közelébe. A rádió mód be- és kikapcsolásához nyomja meg röviden a rádió gombot; a kimeneti hangerő beállításához először nyomja meg a hangerő gombot, majd +/- gombot.

Hangolás és automatikus keresés: a frekvencia 0,1 MHz-el való módosításához nyomja meg röviden a +/- gombot; az elérhető rádióállomás kikereséséhez és lejárásához tartsa lenyomva +/- gombot.

Átfogó szkennelés (automatikus szkennelés és beállított állomásként történő elmentés): hosszan (2 másodpercig) nyomja le az automatikus szkennelés gombot az elérhető rádióállomások automatikus kereséséhez és mentéséhez, a tárolt állomások maximális száma 20.

Rádióállomások kézi mentése: A kívánt rádióállomás kikeresése után nyomja meg és tartsa lenyomva a memória gombot egészen addig, amíg a kijelzőn meg nem jelenik a "PXX" felirat, majd a tárhely számának kiválasztásához nyomja meg +/- gombot és végül a memória gomb ismételt lenyomásával véglegesítse a beállításokat. A rádióállomás elmentésre kerül.

Elmentett rádióállomás kiválasztása: az elmentett rádióállomás számának kiválasztásához nyomja meg röviden a memória gombot, majd nyomja meg a +/- gombot.

Alvó mód (sleep): rádió módban először nyomja meg és tartsa lenyomva a sleep gombot, majd az alvó mód időtartamának (05, 10, 15, 30, 45, 60, 75, 90 vagy KIKAPCS.) kiválasztásához nyomja meg ismét a sleep gombot; a készülék néhány másodperc elteltével visszalép az órához. A fennmaradó idő megtekintéséhez ismét nyomja meg és tartsa lenyomva az alvó (sleep) gombot. A beállított idő lejárata után a rádió automatikusan kikapcsol.

Figyelem: Az indukciós, vagy USB porttal történő töltés befolyásolhatja a fogadott rádiójelek minőségét. Ebben az esetben csökkentse a hangerőt vagy válasszon erős jellel rendelkező rádióállomást.

A kijelző és fényerejének beállítása: magas/alacsony/kikapcsolva fényerő beállításához röviden nyomja meg a sötétítés gombot.

A sötétítés idejének beállítása (automatikus sötétítés): Készenléti módban (a rádió kikapcsolva) nyomja meg és tartsa lenyomva a sötétítés gombot (2 másodpercig), amíg az automatikus sötétítés ikon fel nem gyullad, és a kijelzőn villog az "off" jelzés. A +/- gombbal válassza ki az „on” opciót a funkció aktiválásához, nyomja meg a sötétítés gombot, lépjen az automatikus sötétítés mindennapi aktiválási idejének kiválasztásához, nyomja meg a +/- gombot az óra kiválasztásához; nyomja meg ismét a sötétítés gombot, menjen az automatikus sötétítési idő beállításához 1 és 12 óra közötti tartományban, nyomja meg a +/- gombot a beállításához; a beállítás befejezéséhez nyomja meg ismét a sötétítés gombot.

Indukciós töltés



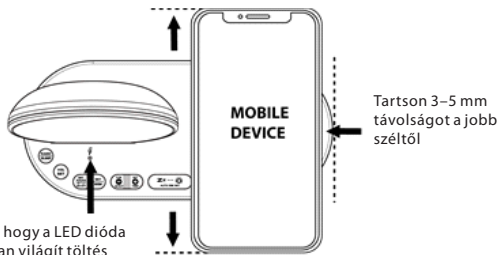













Tegye le a hordozható készüléket hátlappal lefelé, a felső panelen megjelölt töltőpontra. Ha a rádiós ébresztőóra éppen mobilkészüléket tölt, az indukciós töltés visszajelző lámpája világít.



Ellenőrizze, hogy a LED dióda folyamatosan világít töltés közben. Ha nem világít, vagy villog, emelje fel és helyezze vissza újra a mobilkészüléket.

Figyelem:

1. Ez a funkció kizárólag Qi technológiát támogató mobilkészülékekkel működik. Győződjön meg, hogy készüléke rendelkezik ezzel a funkcióval.
2. Győződjön meg, hogy a rádiós ébresztőóra a készlet részét képező tápegységhez (5 V-2,5 A) van csatlakoztatva. A nem megfelelő töltők és átalakítók a termék károsodásához vagy az indukciós töltő nem megfelelő működéséhez vezethetnek.
3. Ha a mobilkészülék nem töltődik, a töltés visszajelző nem világít. Ellenőrizze, hogy mobilkészüléke nem került-e a töltőfelület közepétől távol.
4. Ha mobilkészülékéhez külső, Qi technológiával nem megegyező, indukciós töltésre szolgáló vevőegységet csatlakoztat, előfordulhat, hogy a töltés nem lesz stabil.
5. Töltés közben ne helyezzen semmilyen idegen (fém) tárgyat az indukciós töltőfelületre, vagy a mobilkészülék alá. Az indukciós töltés visszajelző villog és a töltés szüneteltetésre kerül.
6. Ne helyezze az indukciósan töltött készüléket kizárólag az indukciós töltőfelületre. Ez az indukciós töltő felhevüléséhez és tűz kialakulásához vezethet, továbbá komoly égési sérüléseket okozhat és a készülék is meghibásodhat.
7. Ha a mobilkészülék huzamosabb ideig a töltőn marad, az indukciós töltő túlmelegedhet és a töltés abbamaradhat.
8. Ne takarja le a rádiós ébresztőóra hátulján található szellőzőnyílást.
9. A teljes feltöltését követően vegye le a készüléket a töltőről.
10. Töltés közben ne helyezzen semmilyen idegen tárgyat, pl. fém tárgyat, mágneset, mágneses vonallal ellátott kártyát, gémkapcsot stb. a mobilkészülék és az indukciós töltő közé. A mobilkészülék nem megfelelően töltődhet vagy a túlmelegedésből kifolyólag meghibásodhat.
11. A mobilkészülékre helyezett vastag tok negatívan befolyásolhatja az indukciós töltést. Ha a tok vastag, távolítsa el azelőtt, hogy a mobilkészüléket az indukciós töltőfelületre helyezné.
12. Ha indukciós töltés közben a mobilkészülékhez töltőt csatlakoztat, az indukciós töltés funkció nem lesz elérhető.

Töltésjelző	Státusz	Az eszköz pozíciój	Felülnézet
  A LED dióda folyamatosan világít	Világít, a mobil eszköz töltése megfelelő. Ellenőrizze, hogy a mobil eszköz igazodik-e az eszköz töltőfelületéhez. Helyezze a mobilkészüléket hátával a megjelölt töltőfelület közepére. Tipp: A mobil eszközt tartsa 3-5 mm-re a jobb szélétől.		 A mobil eszközt tartsa 3-5 mm-re a jobb szélétől.
  A dióda világít	A LED dióda világít, az Ön mobilkészüléke: 1. Tel lett távolítva a töltőfelületről. 2. Helytelenül lett elhelyezve a töltőfelületen. 3. Az órás rádió nincs áramhoz csatlakoztatva. Ellenőrizze, hogy a mobilkészülék nem található-e túl messze a töltőfelület közepétől. Emelje le a mobil eszközt a töltőfelületről, és helyezze újra vissza.	 	 A vezeték nélküli töltőfelület  
  A LED dióda villog 	1. Az Ön mobilkészüléke töltése nem megfelelő. 2. Töltés közben ne helyezzen tárgyakat, például fém elemeket és mágnescsíkos kártyákat a mobil eszköz és a vezeték nélküli töltő közé.		 Töltés közben ne helyezzen tárgyakat, például fém elemeket és mágnescsíkos kártyákat a mobil eszköz és a vezeték nélküli töltő közé.

Töltés USB-n keresztül: Csatlakoztassa az okostelefon töltőkábelét a készülék hátulján található A típusú USB aljzathoz, majd a tápkábel másik végét csatlakoztassa az okostelefonhoz. A rádiós ébresztőóra automatikusan feltölti a mobiltelefont.

Figyelem:

1. Győződjön meg, hogy a mobiltelefon eredeti töltőkábelét használja.
2. Győződjön meg, hogy az ébresztőórát a készlet részét képező eredeti tápegységgel (5 V-2,5A) használja. Egyéb tápegység használata esetén előfordulhat, hogy az okostelefon nem kerül feltöltésre.
3. iPadek és Notepadok töltése nem támogatott.
4. Ładowanie jednego urzřdzenia przenošnego przez port USB i inne urzřdzenie mobilne za pomocř bezprzewodowej ładowarki w tym samym czasie zmniejszy wydajnořć ładowania i wydłuży czas ładowania.

Probléma-elhárítás

Ha az óra elektrosztatikus kislülésre vagy egyéb interferenciára való tekintettel nem megfelelő időt mutat vagy hibásan működik, indítsa újra a készüléket. Húzza ki a tápkábelt a készülék hátulján található aljzathoz, majd nyissa fel az elemtartó fedelét és vegye ki az elemeket. Ezt követően csatlakoztassa ismét a DC töltőt és helyezze vissza az elemeket a +/- polaritás figyelembevételével. A készülék gyári beállításokkal fog újraindulni és ismét végre kell hajtani a beállításokat.

Specifikáció

Ébresztés időtartama: Hangjelzés 5 perc / Rádió 1 óra

Szundi időtartama: 5 - 60 perc

Alapértelmezett beállítások:

Időformátum: 24HR

1. és 2. ébresztő: 6:00 (Kikapcsolva)

Szundi időtartama: 05 (5 perc)

Važne informacije

- Sačuvajte operativne upute i sigurnosne informacije kako bi se ih moglo koristiti u budućnosti.
- Nemojte dopustiti da na uređaj kapa ili proliva se bilo koja tekućina.
- Ne smije se također koristiti na vlažnim mjestima, kao što su npr. kupaonica.
- Ne postavljajte uređaj na sljedećim mjestima:
- Izložen suncu ili blizu grijalica.
- Na vrh druge stereo opreme koja generira toplinu.
- Tako da blokira ventilaciju ili u prašnjavom mjestu.
- U okruženju izloženom neprekidnim vibracijama.
- U područjima visoke vlage.
- Ne postavljajte uređaj blizu otvorenog plamena ili otvorene vatre.
- Uređaj se može koristiti samo na način opisan u ovim uputama.
- Prije prvog uključivanja napajanja, pobrinite se da je napajanje ispravno pripojeno.
-

Iz sigurnosnih razloga, nemojte skidati poklopce ili pristupiti unutrašnjosti uređaja. Uređaj smije popravljati samo kvalificirano servisno osoblje.

Nemojte rastavljati uređaj ili otvarati njegovo kućište, jer unutra nema dijelova koje bi se moglo popraviti od strane korisnika. ržavanje i popravak opreme izvrši isključivo kvalificirano servisno osoblje.

Sigurnosne upute

1. Pročitajte upute - prije uporabe stroja, pročitajte sve upute i informacije o sigurnosti.
2. Sačuvajte ove upute - zadržite upute za upotrebu i održavanje kako bi se ih moglo koristiti u budućnosti.
3. Poštujte upozorenja - slijedite sva upozorenja objavljena na uređaju te koje se nalaze u uputama.
4. Slijedite upute - slijedite upute i preporuke za korisnike.
5. Montaža - montirajte uređaj prema uputama proizvođača.
6. Izvori energije - uređaj treba napajati samo iz izvora koji je naveden na naljepnicama na kabelu napajanja. Ako niste igurni koju vrstu napajanja ima vaša kuća, obratite se prodavatelju ili lokalnoj energetskej tvrtki.
7. Voda i vlaga - kako bi se smanjio rizik od požara ili električnog udara, nemojte izlagati uređaj kiši, vlazi i vodi, na primjer u sauni ili u kupaonici. Ne koristite ovaj proizvod u blizini vode, primjerice blizu kade, umivaonika, sudopera ili kade za pranje rublja, u vlažnom podrumu ili blizu bazena (ili u drugim sličnim mjestima).
8. Ulaz predmeta i tekućine - nikada ne otipajte predmete bilo koje vrste u ovaj proizvod kroz otvore, jer mogu dodirivati opasne tačke napona ili delove kratkog spoja koji mogu dovesti do požara ili električnog udara. Nikada ne prosipajte tečnost bilo koje vrste na proizvodu. Nemojte postavljati bilo koji predmet koji sadrži tečnost na vrhu proizvoda.
9. Servisiranje - ne pokušavajte pogledati unutrašnjost uređaja sami. Otvaranje poklopca može uzrokovati opasne napone i izložiti vas drugim opasnostima. Održavanje i popravak opreme vrši isključivo kvalificirano servisno osoblje.
10. Rezervni dijelovi – tijekom zamjene dijelova, treba provjeriti dla li servisera je koristio rezervne dijelove koje preporučuje proizvođač ili dijelove koje su identične originalnim dijelom. Izrada zamjene neodobrenih rezervnih dijelova ugrožava od požara, strujnog udara ili drugih opasnosti.
11. Maksimalna temperatura okoline uređaja je 35°C
12. Savjeti za elektrostatička pražnjenja - ako se rad prekine zbog elektrostatičkog pražnjenja, isključite uređaj ponovno ili premjestite ga na drugo mjesto.

13. Baterija

- a. Baterije se ne smije izlagati pretjeranoj toplini, npr. suncu, vatri i sličnim uvjetima.
- b. Kod zbrinjavanja baterije, obratite pažnju na aspekte okoliša.
- c. Ponašajte se oprezno tijekom korištenjem baterija: kako bi se spriječilo curenje baterije, koje može uzrokovati ozljede ili oštećenja na uređaju:
 - Pri umetanju baterija obratite pažnju na polaritet (+ i -).
 - Nemojte koristiti različite baterije u isto vrijeme - stare i nove, alkalne baterije, standardne it
 - Izvadite baterije iz uređaja kad se ga neće koristiti duže vrijeme.

UPOZORENJE

Uređaj ne smije biti korišten od strane osoba (uključujući djecu) sa smanjenim fizičkim, osjetilnim ili mentalnim sposobnostima te osoba s nedovoljnim znanjem i iskustvom, ako nisu one pod nadzorom osobe odgovorne za njihovu sigurnost i nisu obučeni o tome kako sigurno koristiti uređaj. Prisutnost odraslih je potrebna ako uređaj koriste djeca; ovo će osigurati sigurnu uporabu uređaja.

1. Nikada ne ostavljajte stroj da radi bez nadzora! Isključite uređaj kada nije u uporabi, čak i za kratko vrijeme.
2. Uređaj se ne može upravljati putem vanjskog sata s timerom, ili posebnim sustavom daljinskog upravljanja.
3. Da bi se izbjegla opasnost u slučaju štete za zamjenu kabela napajanja treba se obratiti proizvođaču, ovlaštenom servisu ili drugim stručnim osobama.
4. Prije uporabe uređaja, provjerite je li napon odgovara naponu koji je nastao u mrežnom naponu.
5. Kako biste spriječili požar ili strujni udar, uređaj mora biti zaštićen od žarišta, kiše, vlage i prašine.
6. Nemojte da uređaj izlažete jakim magnetskim poljima.
7. Nemojte da uređaj stavljajte izravno na pojačalu ili prijammniku.
8. Ne postavljajte uređaj na vlažnom mjestu, jer vlaga ima štetan učinak na električne komponente.
9. Dovođenje uređaja iz hladnog u toplo vlažnom mjestu može uzrokovati kondenzaciju na leći unutar playera. U ovom slučaju, uređaj neće raditi ispravno. Uređaj se mora ostaviti uključen oko jedan sat kako bi se omogućilo isparavanje vlage.
10. Izbjegavajte korištenje kemijskih otapala, jer mogu oštetiti boju kućišta. Uređaj se obriše čistom, suhom ili vlažnom krpom.

NAPOMENA**Izjava**

Niže navedenim Blaupunkt Competence Center 2N-Everpol Sp. z o.o. izjavljuje da je ovaj proizvod u skladu sa zahtjevima i drugim relevantnim odredbama Direktive 2014/53/EU. Za potpunu Izjavu o sukladnosti posjetite stranicu www.blaupunkt.com na kartici proizvoda. Odgovorni subjekt: 2N-Everpol Sp. Z o.o.

Puławska 403A, 02-801 Varšava, Poljska

Telefon: +48 22 331 99 59, e-mail: info@everpol.pl



Proizvod je izrađen od visokokvalitetnih materijala i dijelova koji se mogu reciklirati i ponovo upotrijebiti.



Ako vaš uređaj ima znak prekrížene kante za otpatke, ovo označava da je proizvod pokriven odredbama Europske direktive 2012/19/EU. Molimo poštujujte zahtjeve lokalnog sustava za prikupljanje električnog otpada i elektroničke opreme. Radite u skladu s lokalnim propisima. Ne bacajte ovaj proizvod zajedno s kućnim otpadom. Ispravnim odlaganjuem starog proizvoda spriječit ćete potencijalne negativne posljedice na okoliš i zdravlje ljudi.



Uređaj je opremljen sa baterijama obuhvaćenim Europskom direktivom 2006/66/EC. Baterije se ne smije odlagati zajedno s komunalnim otpadom. Molimo pogledajte lokalne propise o zasebnom prikupljanju baterija jer ispravnim odlaganjem spriječit ćete potencijalne negativne posljedice na okoliš i zdravlje ljudi.

Informacije o zaštiti okoliša

Paket uključuje samo nužne komponente. Svaki napor je napravljen da bit tri sastavni komponenti paketa lako odvojili: karton (kutija), polistirenska pjena (zaštita unutra) i polietilen (vrećica, zaštitna folija). Uređaj je izrađen od materijala koje se može reciklirati i ponovo upotrijebiti nakon demontaže od strane specijalizirane tvrtke. Poštujte lokalne propise o raspolaganju iskorišćenih ambalažnih materijala, baterija i nepotrebne opreme. Snimanje i reprodukcija materijala može zahtijevati pristanak. Vidi Zakon o autorskim pravima i prava izvođača/umjetnika.

Napomena o ERP2 (oprema koja se odnosi na energiju)

Ovaj ekodizajnirani uređaj zadovoljava zahtjeve 2. faze Uredbe Komisije (EZ) br. 1275/2008 kojom se provodi Direktivu 2009/125/EZ o potrošnji energije od strane isključenih i elektroničkih uređaja ili uređaja u modu čekanja za uredsku i kućnu uporabu.

Zahvaljujemo na kupnji uređaja. Prije uporabe proizvoda pažljivo pročitajte sljedeće upute. Čuvajte ove upute za buduću uporabu.

Položaj kontrolnih gumba

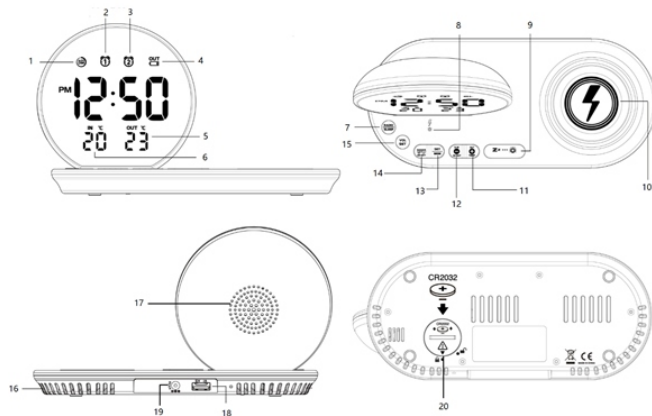

- | | | |
|--|--|----------------------------------|
| 1 - Ikona zatamnjenja zaslona; | 2 - Ikona alarma 1; | 3 - Ikona alarma 2; |
| 4 - Ikona niske razine baterije za senzor vanjske temperature; | 5 - Vanjska temperatura; | |
| 6 - Unutarnja temperatura; | 7 - Tipka Radio / Sleep; | 8 - Indikator bežičnog punjenja; |
| | 9 - Gumb za odgod / zatamnjenje / automatsko skeniranje; | |
| 10 - Mjesto za bežično punjenje; | 11 - Tipka "gore" / indikacija vanjske temperature; | |
| 12 - Tipka "dole" / indikacija unutarnje temperature / mjesec-datum; | | |
| 13 - Tipka postavljanja / memorije; | 14 - Alarm 1-2 / tipka uključavanja / isključavanja; | |
| 15 - Tipka postavljanja glasnoće; | 16 - Ventilacijski otvori; | 17 - Zvučnik; |
| 18 - Port punjenja USB; | 19 - DC IN utor; | |
| 20 - Pretinac za baterije za održavanje memorije (nije uključen) | | |

Instalacija baterije za održavanje memorije: stavite radio budilicu zaslonom prema dolje na ravnoj i mekoj površini, s pomoću kovanice okrenite poklopac baterije, koji se nalazi na stražnjem dijelu uređaja, u smjeru suprotnom od smjera kazaljke na satu; umetnite jednu "CR2032" litijску bateriju (nije uključena) u odjeljak za baterije, upotrijebite pravilni polaritet - pol "+" mora biti okrenut prema gore, stavite poklopac baterije i okrenite ga u smjeru kazaljke na satu da biste ga blokirali. Vrijeme i sve postavke će se održavati u slučaju prekida punjenja izmjenične struje, ali samo ako je baterija ispravno instalirana.

Napomena: Nemojte koristiti stare ili iskorištene baterije, nemojte koristiti akumulatora, preporučuje se nova baterija za optimalnu uporabu u ovom uređaju.

Ako se napajanje izmjeničnim naponom prekine, rezervna baterija će zadržati vrijeme i sve postavke uređaja. Alarm, radio, bežično punjenje i zaslon neće raditi.

Ugradnja bežičnog senzora vanjske temperature.

Nakon ugradnje baterije u bežični senzor vanjske temperature, radio budilnik primit će signal u roku od nekoliko sekundi. Zatim stavite vanjski senzor na suho i zasjenjeno mjesto vani.

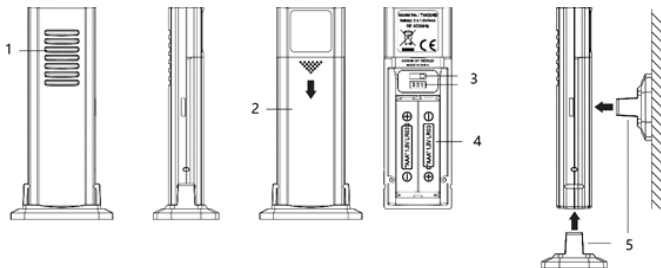

1- dioda signala RF;

2- vrata baterije;

3- prekidač kanala;

4- pretinac za baterije (2 x AAA, nisu uključene);

5- držač;

Napomena:

a. Uključeni vanjski odašiljač radi samo kad je odabran kanal 1.

b. Pričvrstite držač na dno vanjskog odašiljača kako biste senzor postavili na ravnu površinu ili pričvrstite držač na stražnju stranu odašiljača za zidnu ugradnju.

c. Očitavanja temperature će se stabilizirati i postat će preciznija nakon 30 minuta rada.

d. Pamтите da vanjski senzor ima doomet od oko 60 metara na otvorenom, bez prepreka. Stvarni raspon prijenosa ovisit će ovisno o signalnom putu. Bilo koja prepreka (krov, zidovi, podovi, stropovi, debela stabla itd.) učinkovito će smanjiti raspon signala za pola.

e. Pritisnite tipku unutarnje temperature za prebacivanje prikazane temperature na ulaznu i mjesec / dan.

f. Ako se ne prikazuje vanjska temperatura, pritisnite i zadržite tipku vanjske temperature (2 sekunde), možete automatski tražiti i primiti bežični signal iz odašiljača vanjske temperature.

Ako još uvijek nema indikatora vanjske temperature, pomaknite vanjski senzor pored radio budilnika i ponovno postavite baterije senzora (po potrebi zamijenite novim alkalnim baterijama). Pokušajte postaviti odašiljač na drugo mjesto dok ne postignete gladak prijenos podataka o temperaturi. Izuzetno hladno (ili slaba baterija vanjskog senzora) može uzrokovati povremeni prikaz podataka ili gubitak prijenosa.

g. Kad se pojavi u gornjem desnom kutu zaslona ikona  baterije u vanjskom senzoru moraju se zamijeniti.

Uključivanje uređaja: umetnite utikač punjenja u utičnicu i spojite AC / DC uređaj za napajanje u kućnu utičnicu kako biste dobili energiju; nakon toga zaslon će se zasvijetliti.

Podešavanje sata: Dugo pritisnite (2 sekunde) tipku postavljanja / memorije,, cifra sata treperi na zaslonu, pritisnite gumb +/- za namještanje željenog vremena, pritisnite i držite gumb +/- za ubrzavanje podešavanja s velikom brzinom; Kratak pritisak gumba postavljanja/memorije vodi do podešavanja minuta. Koristeći istu metodu kao i podešavanje sata, možete kontrolirati podešavanje minuta / format vremena (12 ili 24 sata)/kalendar(godina/mjesec/dan)/drijemanja (5 min do 60 min) . Kratko pritisnite gumb za postavljanja/memorije da biste završili podešavanje i prikaz sata će prestati treptati na zaslonu.

Podešavanje alarma: pritisnite i držite gumb za uključivanje / isključivanje alarma 1-2 dok se cifre sata ne pojave na zaslonu i svjetiljka LED ikone alarma 1 se zasvijetli u isto vrijeme; pritisnite gumb +/- za podešavanje željenog sata, pritisnite i držite gumb +/- za ubrzavanje podešavanja s velikom brzinom; opet pritisnite kratko gumb za uključivanje / isključivanje alarma 1-2 i idite na podešavanje minuta, pritisnite gumb +/- za podešavanje željene minute; opet pritisnite gumb za uključivanje / isključivanje alarma 1-2 i idite na odabir izvora alarma, pritisnite gumb +/- za odabir izvora alarma između zvučnog signala ili radija(ako je radio odabran kao izvor alarma, pritisnite tipku +/- za odabir glasnoće alarma između visoke i niske); pritisnite tipku za uključivanje / isključivanje alarma 1-2 da biste zaobišli vrijeme buđenja između 1-5 / 6-7 / 1-1 / 1-7 ("1-5" = budi se radnim danima; "6-7" = budjenje vikendom; "1-1" = jednokratno buđenje; "1-7" = dnevno buđenje). Ponovno pritisnite tipku za uključivanje / isključivanje alarma 1-2, prijeđite na alarm 2, koji radi isto kao alarm 1.

Uključivanje / isključivanje alarma: morate uključiti alarm nakon gore spomenutog podešavanja alarma; pritisnite gumb za uključivanje / isključivanje alarma 1-2. Ovaj gumb može višeput uključivati i isključivati alarm 1 i alarm 2. Provjerite je li svjetiljka LED odabranog alarma na zaslonu, što znači da je alarm aktivan.

Alarm i drijemanje: tijekom alarma pritisnite gumb za uključivanje / isključivanje alarma 1-2 kako biste anulirali zvuk. Alarm će se opet uključiti u isto vrijeme sljedećeg dana; ako pritisnete gumb za drijemanje, alarm će se privremeno isključiti i ponovo će se uključiti nakon prije podešavanog vremena drijemanja.

Napomena:

1. Uređaj će izaći iz načina podešavanja sata ili alarma kad se ne pritisne ni jedan gumb za 10 sekundi.
2. Ako se drugi alarm aktivira dok je prvi alarm uključen ili nalazi se u načinu drijemanja, drugi alarm zamjenjuje prvi alarm (prvi alarm je resetirani da bi ga uključiti sljedećeg dana).
3. Alarm radi samo ako je spojeno DC / AC napajanje. Molimo dvaput provjerite podešavanje alarma u slučaju nestanka struje.
4. Trajanje alarma je 5 minuta ako je odabrana zujalica kao izvor alarma, 1 sat kada je odabran radio kao izvor alarma.

Radio

Prije slušanja radija, produžite antenu i postavite uređaj pokraj prozora zbog boljeg prijema. Kratko pritisnite gumb za uključivanje ili isključivanje radio načina; prvo pritisnite gumb za glasnoću, a zatim pritisnite gumb +/- za podešavanje početne glasnoće.

Podešavanje i automatsko skeniranje: kratko pritisnite gumb +/- za podešavanje radio frekvencije za 0.1MHz; pritisnite i držite gumb +/- za skeniranje i reprodukciju dostupne postaje.

Kompleksno skeniranje (automatsko skeniranje i spremanje kao pohranjene postaje): dugo pritisnite tipku za automatsko skeniranje (2 sekunde) za automatsko pretraživanje i spremanje dostupnih radio postaja, maksimalni broj pohranjenih postaja je 20.

Ručno spremanje postaje: nakon podešavanja omiljene postaje, pritisnite i držite gumb memorije dok se na zaslonu ne pojavi "PXX", pritisnite gumb +/- za odabir broja mjesta na koje želite spremi odabranu postaju, ponovno pritisnite gumb memorije. Tada će se radio stanica spremi.

Odabir spremljene postaje: nakratko pritisnite gumb memorije, pritisnite gumb +/- za odabir broja spremljene postaje za slušanje.

Način rada u stanju mirovanja (sleep): u načinu slušanja radija pritisnite i držite gumb za mirovanje, a nakon toga opet ga kratko pritisnite za odabir vremena mirovanja (05, 10, 15, 30, 45, 60, 75, 90 ili WYŁ. (isključiti)); uređaj će se nakon nekoliko sekunda vratiti na sučelje sata, ponovno pritisnite i držite gumb za mirovanje (sleep) kako biste provjerili preostalo vrijeme. Radio se automatski isključuje kad stigne odabrani način rada u stanju mirovanja.

Napomena: Funkcija bežičnog punjenja ili uporabe USB priključka može utjecati na kvalitetu prijema radijskog signala. Možete smanjiti glasnoću ili prebaciti na postaju s vrlo jakim signalom.

Podešavanje osvjetljenja zaslona: kratko pritisnite gumb za prigušivanje kako biste podesili osvjetljenje na visok/nizak/isključen razini.

Postavljanje vremena zatamnjavanja (automatsko zatamnjavanje): U stanju mirovanja (isključen radio) pritisnite i držite tipku za zatamnjavanje (2 sekunde) dok se na zaslonu ne zasvijetli i isključi "ikona automatskog zatamnjavanja". Pritisnite tipku +/- da biste odabrali "on" za aktiviranje funkcije, pritisnite tipku za zatamnjavanje, idite na dnevni odabir automatskog vremena zatamnjavanja, pritisnite tipku +/- za odabir sata; ponovo pritisnite tipku zatamnjavanja, idite na podešavanje vremena automatskog zatamnjavanja u rasponu od 1 do 12 sati, pritisnite tipku +/- za podešavanje; ponovo pritisnite tipku zatamnjavanja kako biste dovršili postavku.

Bežično punjenje



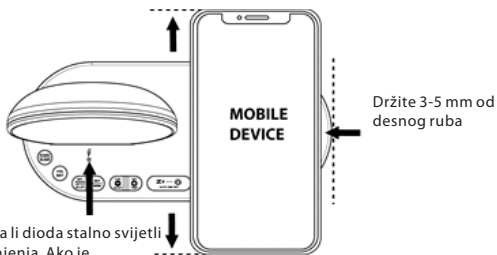











Centrirajte mobilni uređaj (držite na udaljenosti od oko 3-5 mm od desnog ruba) dolje na označenom krugu na površini za punjenje radi punjenja. Imajte na umu da bi indikator za bežično punjenje trebao biti upaljen (ne treperi i ne gasi).



Provjerite da li dioda stalno svijetli tijekom punjenja. Ako je isključena ili treperi, podignite i ponovno postavite mobilni uređaj.

Napomena:

1. Ova funkcija radi samo s mobilnim uređajima koji podržavaju Qi tehnologiju. Provjerite ima li vaš mobilni uređaj ovu funkciju.
2. Provjerite je li radio budilica spojena s uređajem za napajanje (5 V-2.5 A) koji je uključen u set. Neovlašteni punjači ili uređaje za napajanje mogu uzrokovati oštećenja ili bežični punjač može raditi neispravno.
3. Ako mobilni uređaj ne puni, pokazivač punjenja je isključen. Provjerite je li vaš mobilni uređaj previše udaljen od središta površine za punjenje.
4. Korištenje vanjskog bežičnog punjača spojenog s uređajem koji ne radi s Qi može uzrokovati nestabilno punjenje.
5. Nemojte stavljati nikakve strane predmete (metal) na bežičnu površinu za punjenje ili ispod mobilnog uređaja tijekom punjenja. Pokazivač bežičnog punjenja treperi i punjenje se zaustavlja.
6. Nemojte postavljati bežični punjač samo na bežičnu površinu za punjenje. To može uzrokovati pregrijanje bežičnog punjača i požar. Također može doći do ozbiljne opekline ili kvara uređaja.
7. Ako mobilni uređaj postavite na bežičnu površinu za punjenje na duže vrijeme, bežični punjač se može pregrijati i zaustaviti punjenje.
8. Nemojte prekrivati ili blokirati ventilacijski otvor na stražnjoj strani radio budilice.
9. Nakon potpunog punjenja mobilnog uređaja, uklonite ga iz površine za punjenje.
10. Nemojte stavljati nikakve strane materijale, kao što su metalni predmeti, magneti, kartice s magnetskim trakom, spojnice za papir itd., između mobilnog uređaja i bežične površine za punjenje. Mobilni uređaj možda se neće ispravno puniti ili može biti oštećen zbog pregrijavanja.
11. Bežično punjenje možda neće ispravno raditi ako je na mobilni uređaj priključen debeli pokrov. Ako je pokrov debeli, izvadite ga prije stavljanja mobilnog uređaja na bežičnu površinu za punjenje.
12. Ako tijekom punjenja bežične mreže priključujete punjač na mobilni uređaj, funkcija bežičnog punjenja neće biti dostupna.

Indikator punjenja	status	Pozicija uređaja	Pogled odozgo
  <p>Dioda svijetli stalno</p>	<p>Uključena, mobilni se uređaj ispravno puni.</p> <p>Provjerite je li mobilni uređaj usklađen s površinom za punjenje ovog uređaja. Usmjerite mobilni uređaj unatrag na označenoj površini za umetanje.</p> <p>Savjet: Mobilni uređaj držite 3-5 mm od desnog ruba.</p>		 <p>Mobilni uređaj držite 3-5 mm od desnog ruba.</p>
  <p>Dioda je isključena</p>	<p>LED dioda je isključena, a vaš mobilni uređaj je:</p> <ol style="list-style-type: none"> 1. Uklonjen sa površine punjenja. 2. Nepravilno postavljeni na površini za punjenje. 3. Radio budilnik nije spojen na električnu mrežu. <p>Provjerite je li vaš mobilni uređaj nije premješten previše od sredine površine za punjenje.</p> <p>Podignite mobilni uređaj s površine za punjenje i stavite ga ponovo</p>	 	<ol style="list-style-type: none"> 1.  Površina bežičnog punjenja 2.  3. 
 <p>Dioda treperi</p> 	<ol style="list-style-type: none"> 1. Vaš se mobilni uređaj ne puni pravilno. 2. Pri punjenju ne stavljajte predmete, poput metalnih dijelova i kartica s magnetskom vrpcom, između mobilnog uređaja i bežičnog punjača. 		 <p>Pri punjenju ne stavljajte predmete, poput metalnih dijelova i kartica s magnetskom vrpcom, između mobilnog uređaja i bežičnog punjača..</p>

Punjenje preko USB: Spojite kabel za punjenje mobilnog telefona na USB priključak tipa A na stražnjoj strani uređaja, a drugi kraj spojite na mobilni telefon. Radio budilica automatski puni mobilni telefon.

Napomena :

1. Provjerite je li koristite izvoran kabel za punjenje mobilnog telefona.
2. Provjerite je li uključeni izvorni uređaj za napajanje (5V-2.5A) se koristi za napajanje radio budilice. Korištenje drugih uređaj za napajanje može dovesti do toga da mobitel neće se puniti.
3. Punjenje iPada i Notepada nije podržano.
4. Ładowanie jednego urządzenia przenośnego przez port USB i inne urządzenie mobilne za pomocą bezprzewodowej ładowarki w tym samym czasie zmniejszy wydajność ładowania i wydłuży czas ładowania.

Rješavanje problema

Ako sat pokazuje netočno vrijeme ili ne radi ispravno, što može biti posljedica elektrostatičkog pražnjenja ili drugih smetnji, poništite uređaj. Odspojite utičnicu istosmjernog napajanja na stražnjoj strani uređaja, otvorite poklopac baterije i izvadite bateriju. Opet spojite utikač i instalirajte bateriju, pazite na pravilan polaritet +/- . Uređaj će se vratiti na osnovne postavke i morat ćete ga još jedan put podešavati.

Specifikacija

Vrijeme trajanja alarma: zvučni signal 5 minuta / Radio 1 sat

Vrijeme trajanja drijemanja: od 5 do 60 minuta

Raspon vanjske temperature: -20 ° C ~ + 50 ° C / -4 ° F ~ + 122 ° F

Osnovne postavke:

Format vremena: 24HR

Alarm 1 i 2: 6:00 (isključen)

Vrijeme drijemanja: 05 (5 minuta)

Informații importante

- Instrucțiunile de operare și informațiile referitoare la siguranță trebuie păstrate în scopul folosirii lor în viitor.
- Nu permiteți ca pe dispozitiv să picure sau să se verse vreun lichid.
- Nu îl folosiți în locuri umede, cum ar fi de ex. sala de baie.
- Dispozitivul nu poate fi montat în următoarele locuri:
- Expus la lumina directă a soarelui sau în apropierea caloriferelor.
- Plasat deasupra unui alt dispozitiv stereofonic care emite căldură.
- Blocând ventilația sau într-un loc prăfuit.
- În locuri expuse la vibrații constante.
- În locuri cu umiditate ridicată.
- Nu așezați dispozitivul în apropierea lumânărilor sau a focului deschis.
- Dispozitivul poate fi folosit exclusiv în modul descris în instrucțiunile de mai jos.
- Înainte de prima pornire, asigurați-vă că sursa de alimentare este conectată în mod corespunzător.

Din motive de securitate, nu demontați carcasa și nu încercați să accesați interiorul dispozitivului. Dispozitivul trebuie reparat de personalul calificat din service. Nu demontați și nu deschideți carcasa, deoarece în interior nu există elemente ce ar putea fi reparate de utilizator. De mentenanță și repararea echipamentului se ocupă exclusiv angajații calificați ai service-ului.

INSTRUCȚIUNI REFERITOARE LA SIGURANȚĂ

1. Citiți instrucțiunile – înainte de utilizarea dispozitivului, citiți în întregime instrucțiunile de utilizare, precum și informațiile referitoare la siguranță.
2. Urmați instrucțiunile – păstrați instrucțiunile de utilizare și operare în scopul folosirii lor în viitor.
3. Respectați avertismentele – procedați conform tuturor avertismentelor plasate pe dispozitiv, precum și conform instrucțiunilor de utilizare.
4. Urmați instrucțiunile – procedați conform instrucțiunilor de operare și indicațiilor pentru utilizator.
5. Instalare – setați dispozitivul conform instrucțiunilor producătorului.
6. Surse de alimentare – dispozitivul trebuie alimentat exclusiv de la surse cu parametri indicați în marcasele de pe cablul de alimentare. Dacă utilizatorul nu este sigur de tipul de alimentare de care dispune acasă, trebuie să contacteze vânzătorul dispozitivului sau furnizorul local de energie electrică.
7. Apă și umezeală – pentru a reduce riscul de incendiu sau electrocutare, nu expuneți dispozitivul la ploaie, apă și umiditate directă, ca de ex. în saună sau baie. Nu folosiți dispozitivul în apropierea apei, de exemplu lângă cadă, lavoar, chiuveta de bucătărie, într-o pivniță umedă sau în apropierea unei piscine (sau în locuri similare).
8. Obiecte și lichide în dispozitiv – nu trebuie forțate niciun fel de obiecte prin deschiderile dispozitivului, deoarece acestea pot să intre în contact cu punctele de tensiune periculoasă și cu componentele, ceea ce poate provoca incendiu sau electrocutare. În niciun caz nu vărsați niciun fel de lichide pe suprafața dispozitivului. Nu puneți pe suprafața dispozitivului obiecte ce conțin lichide.
9. Servisare – nu încercați să serviți singur dispozitivul. Deschiderea capacului poate duce la contactul cu o tensiune periculoasă și poate expune utilizatorul la alte pericole. De mentenanță și repararea echipamentului se ocupă exclusiv angajații calificați ai service-ului.
10. Piese de schimb – la înlocuirea pieselor, trebuie verificat dacă angajatul service-ului a folosit piesele de schimb recomandate de producător sau dacă aceste piese sunt identice cu cele originale. Înlocuirea cu piese neaprobate poate duce la incendii, electrocutare sau alte pericole.
11. Temperatura maximă ambientă pentru dispozitiv este de 35°C.
12. Instrucțiuni referitoare la descărcările electrostatice – dacă funcționarea dispozitivului este perturbată de descărcări electrostatice, acesta trebuie oprit și repornit sau mutat în alt loc.

28. Bateria

- a. Bateriile nu pot fi expuse la căldură excesivă, cum ar fi razele de soare, foc, ș.a.
- b. Când aruncați bateriile, acordați atenție aspectelor legate de protecția mediului.
- c. Avertisment referitor la folosirea bateriei: pentru a nu permite pierderea etanșeității bateriei, ceea ce poate provoca vătămări corporale sau deteriorare a dispozitivului:
 - În timpul introducerii bateriei, respectați polaritatea acesteia (+ și -).
 - Nu folosiți în același timp baterii diferite — vechi și noi, baterii standard și alcaline, ș.a.
 - Scoateți bateriile din dispozitiv, atunci când acesta nu este folosit pentru o perioadă mai lungă.

ATENȚIE

Dispozitivul nu trebuie folosit de persoanele (inclusiv copiii) cu capacități fizice, senzoriale sau mentale reduse, precum și de persoanele cu cunoștințe și experiență insuficiente, în cazul în care nu se află sub supravegherea unei persoane responsabile pentru siguranța lor și nu au fost instruite cum să folosească dispozitivul în condiții de siguranță. Prezența persoanelor adulte este necesară, dacă dispozitivul este folosit de copii; aceasta va permite o folosire în condiții de siguranță a dispozitivului.

1. Nu lăsați dispozitivul nesupravegheat în timpul funcționării! Dispozitivul trebuie închis când nu este folosit, chiar și pentru o perioadă scurtă de timp.
2. Dispozitivul nu poate fi folosit prin intermediul unui temporizator extern și nici cu ajutorul unui sistem separat cu comandă de la distanță.
3. Pentru evitarea pericolului în cazul deteriorării cablului de alimentare, înlocuirea trebuie efectuată de producător, de punctul autorizat de service sau de o altă persoană calificată în acest sens.
4. Înainte de a începe deservirea dispozitivului, trebuie verificat dacă tensiunea acestuia corespunde tensiunii din rețeaua locală de alimentare.
5. Pentru a evita incendiile sau electrocutarea, dispozitivul trebuie protejat împotriva lozurilor fierbinți, ploii, umezelii și prafului.
6. Nu expuneți dispozitivul la câmpuri magnetice puternice.
7. Nu așezați dispozitivul direct pe amplificator sau amplituner.
8. Nu așezați dispozitivul într-un loc umed, deoarece umiditatea are efect dăunător asupra componentelor electrice.
9. După mutarea dispozitivului dintr-un loc rece către un loc cald sau un loc umed, se poate forma condens pe lentila din interiorul playerului. În această situație dispozitivul nu va funcționa corect. Lăsați dispozitivul să funcționeze aproximativ o oră pentru a permite evaporarea umidității.
10. Nu curățați dispozitivul cu solvenți chimici, deoarece aceștia pot distruge lacul carcasi. Dispozitivul se curăță cu o cârpă curată, uscată sau ușor umezită.

ATENȚIE

Declarație

Prin prezenta Blaupunkt Competence Center 2N-Everpol Sp. z o.o. [SRL] declara că acest dispozitiv este în conformitate cu cerințele și alte dispoziții corespunzătoare ale directivei 2014/53 / UE. Declarația completă de conformitate poate fi obținută pe pagina www.blaupunkt.com n secția produsului.

Entitate responsabilă: 2N-Everpol Sp. Z o.o.

Puławska 403A, 02-801 Varșovia, Polonia

Telefon: +48 22 331 99 59, e-mail: info@everpol.pl



Produsul a fost realizat din materiale și componente de înaltă calitate, ce pot fi reciclate și reutilizate.



Dacă pe dispozitiv se află semnul coșului de gunoi tăiat, aceasta înseamnă că produsul se înregistrează în dispozițiile directivei europene 2012/19/EU. Trebuie citite cerințele referitoare la sistemul local de colectare a deșeurilor electrice și electronice. Respectați reglementările locale. Nu aruncați acest produs împreună cu deșeurile menajere obișnuite. Eliminarea corectă a produsului vechi va preveni potențialele consecințe negative pentru mediu și sănătatea umană.



Dispozitivul este echipat cu baterii care fac obiectul directivei europene 2006/66/EC. Bateriile nu pot fi aruncate împreună cu deșeurile menajere. Consultați reglementările locale privind colectarea separată a bateriilor, deoarece eliminarea corectă va împiedica potențialele consecințe negative pentru mediul natural și sănătatea umană.

Informații privind protecția mediului înconjurător

Ambalajul conține doar elementele necesare. S-au făcut toate eforturile ca cele trei materiale componente ale ambalajului să fie ușor de separat: cutia de carton (cutia), spuma de polistiren (protecție interioară) și polietilena (pungi, folie protectoare). Dispozitivul a fost produs din materiale ce pot fi reciclate și reutilizate după demontarea lor de către o firmă specializată. Trebuie respectate reglementările locale referitoare la eliminarea materialelor de ambalare, bateriilor folosite și a echipamentelor inutile. Înregistrarea și redarea materialelor poate necesita obținerea unei autorizații. Consultați legea referitoare la drepturile de autor și drepturile executanților / artiștilor.

Remarcă referitoare la ERP2 (dispozitive legate de energie)

Prezentul dispozitiv cu ecoproiect îndeplinește cerințele etapei 2 din Regulamentul Comisiei (CE) nr 1275/2008 care introduce directiva 2009/125/CE referitoare la consumul de energie al dispozitivelor electronice de birou și de uz casnic, închise sau aflate în regim de stand by.

Vă mulțumim că ați achiziționat aparatul, citiți cu atenție aceste instrucțiuni și familiarizați-vă cu ele înainte de a utiliza dispozitivul. Păstrați instrucțiunile pentru a le putea utiliza în viitor.

Localizarea elementelor de comandă

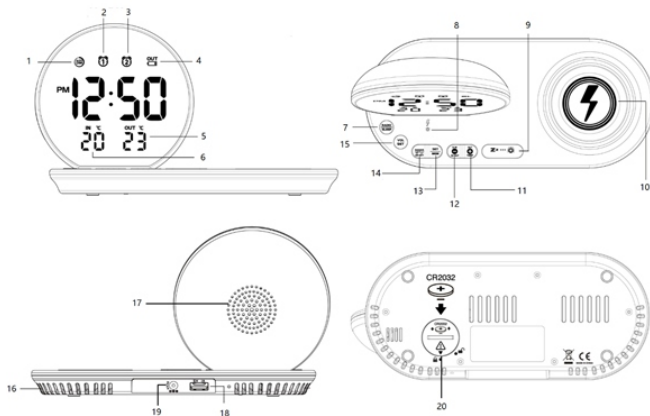

- | | | |
|---|---|---|
| 1- Pictograma întunecare afișaj | 2- Pictograma alarmă 1; | 3- Pictograma alarmă 2; |
| 4- Pictograma nivel scăzut baterie pentru senzorul de temperatură exterioară; | 5- Temperatura exterioară; | 6- Temperatura interioară; |
| 7- Buton Radio/Sleep; | 8- Indicator de încărcare wireless; | 9- Buton amânare / întunecare / scanare automată; |
| 10- Loc de încărcare wireless; | 11- Buton "sus" / afișare temperatură exterioară; | |
| 12- Buton "jos" / afișare temperatură interioară / lună-ziua; | 13- Buton setare / memorie; | 14- Alarma 1-2 / buton pornire / oprire; |
| 15- Buton volum sunet; | 16- Orificile de aerisire; | 17- Difuzor; |
| 18- Port încărcare USB; | 19- Priza DC IN; | |
| 20- Compartiment baterie pentru susținere de memorie (nu este inclus) | | |

Instalarea bateriei de menținere a memoriei: plasați radioul cu ceas deșteptător cu fața în jos pe o suprafață plană și moale, folosind o monedă, rotiți capacul bateriei pe spatele dispozitivului în sens invers acelor de ceasornic; introduceți o baterie de litiu "CR2032" (nu este inclusă) în compartimentul pentru baterii, utilizați polaritatea corectă - polul "+" trebuie să fie orientat în sus, puneți capacul bateriei și rotiți-l în sensul acelor de ceasornic pentru a-l bloca. Ora și toate setările vor fi menținute în cazul unei întreruperi de alimentare cu curent alternativ, dar numai dacă bateria a fost instalată corect.

Atenție: Nu utilizați baterii vechi sau uzate, nu utilizați o baterie reîncărcabilă, o baterie nouă este recomandată pentru o utilizare optimă în acest aparat.

Dacă alimentarea cu curent alternativ va fi întreruptă, bateria de susținere a memoriei va face ca timpul și toate setările dispozitivului vor fi păstrate. Alarma, radioul, încărcarea wireless și afișajul nu vor funcționa.

Instalarea senzorului wireless pentru temperatura exterioră.

După instalarea bateriei în senzorul wireless de temperatură exterioră, radioul cu ceas va recepționa semnalul în câteva secunde. Apoi, plasați senzorul de temperatura exterioră într-un loc uscat și umbrat în afară.

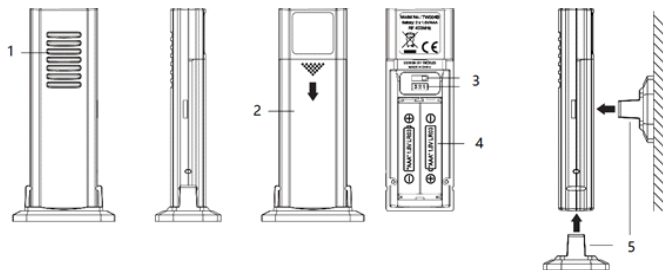

1-dioda semnal RF;

2- ușița bateriei;

3- comutator stații;

4- compartiment bateriei (2 x AAA, lipsește în set);

5- suport

Notă:

- Emițătorul extern atașat funcționează numai atunci când este selectat canalul 1.
- Fixați suportul pe partea inferioară a emițătorului extern pentru a plasa senzorul pe o suprafață plană sau fixați suportul în spatele emițătorului pentru a-l monta pe perete.
- Citirea temperaturii se va stabiliza și va deveni mai precisă după 30 de minute de funcționare a dispozitivului.
- Rețineți că senzorul exterior are o rază de acțiune de aproximativ 60 de metri în aer liber, fără obstacole. Raza de transmisie reală va varia în funcție de ceea ce se află în calea semnalului. Fiecare obstacol (acoperiș, pereți, podele, plafoane, copaci groși etc.) va reduce eficient intervalul semnalului la jumătate.
- Apăsăți butonul de temperatură interioară pentru a comuta temperatura afișată pe cea de intrare și lună / zi.
- În cazul în care temperatura exterioră nu este afișată, apăsați și mențineți apăsat butonul de temperatură exterioră (timp de 2 secunde), puteți căuta și recepționa automat un semnal wireless de la emițătorul de temperatură exterioră. Dacă în continuare temperatura exterioră nu este afișată, mutați senzorul exterior lângă radioul cu ceas și reinstalați bateriile senzorului (înlocuiți-le cu baterii alcaline noi, dacă este necesar). Încercați să plasați emițătorul într-un alt loc până când veți obține o transmisie fluidă a datelor de temperatură. Frigul extrem (sau nivel scăzut de încărcare a bateriei senzorului exterior) poate cauza afișarea icu întreruperi a datelor sau pierderea transmisiei.
- Dacă în partea dreaptă sus a afișajului apare pictograma  înlocuiți bateriile din senzorul exterior.

Pornirea dispozitivului: introduceți fișa de alimentare în priza aparatului și conectați adaptorul AC/DC la priza de uz casnic pentru a obține energie; apoi afișajul se va aprinde.

Setarea ceasului: Apăsăți lung (timp de 2 secunde) butonul de setare/memorie, cifrele orei clipesc pe afișaj, apăsați butonul +/- pentru a seta ora dorită, apăsați și țineți apăsat butonul în +/- pentru a accelera setarea la viteză mare; Apăsarea scurtă a butonului de setare/memorie, duce la setarea minutelor. Folosind aceeași metodă ca și setarea orei, puteți seta minutele /format oră (12 sau 24 ore)/ calendar(an/lună/ziua)/amânarea trezirii (de la 5 min până la 60 min) Apăsăți scurt butonul de setare/memorie pentru a finaliza setarea și afișajul ceasului va înceta să clipească pe afișaj.

Setarea alarmei: apăsați și țineți apăsat pe butonul de pornire / oprire al alarmei 1-2 până când pe afișaj apar cifrele de oră, iar dioda LED a pictogramei alarmei 1 se aprinde în același timp; apăsați butonul +/- pentru a seta ora dorită, apăsați și țineți apăsat butonul +/- pentru a accelera setarea la viteză mare; apăsați din nou butonul de pornire / oprire a alarmei 1-2 din nou și treceți la setarea minutelor, apăsați butonul +/- pentru a seta minutele dorite; apăsați scurt butonul de pornire / oprire a alarmei 1-2 și treceți din nou la selectarea sursei alarmei, apăsați în +/- pentru a selecta o sursă de alarmă între radio sau sonerie (în cazul selectării radioului ca sursa de alarmă, apăsați butonul +/-, pentru a selecta volumul de alarmă între nivelul mare și mic); apăsați butonul de pornire/oprire alarmă 1-2, pentru a sări selectarea orei de trezire între 1-5 / 6-7 / 1-1 / 1-7 („1-5” = trezire în zile de lucru; „6-7” = trezire în weekend; „1-1” = trezire o dată; „1-7” = trezire în fiecare zi). Apăsăți din nou butonul pornire /oprire a alarmei 1-2, treceți la setarea alarmei 2 care funcționează la fel ca și alarma 1..

Activarea / dezactivarea alarmei: trebuie să porniți alarma după terminarea setării de alarmă de mai sus; apăsați butonul de pornire / oprire alarmă 1-2. Acest buton poate activa și dezactiva în mod repetat alarma 1 și alarma 2. Asigurați-vă că dioda LED a alarmei selectate este afișată pe ecran, ceea ce înseamnă că alarma este activă.

Alarmă și amânare trezire: în timpul unei alarme, apăsați butonul de pornire / oprire a alarmei 1-2, pentru a anula sunetul. Alarma va suna din nou la aceeași oră a doua zi; dacă apăsați butonul de amânare a trezirii, alarma va fi oprită temporar și va porni din nou după ora de amânare stabilită anterior.

Atenție:

1. Dispozitivul va ieși din modul de setare a ceasului sau a alarmei atunci când nici un buton nu este apăsat timp de aproximativ 10 secunde.
2. Dacă cea de-a doua alarmă este activată în timp ce prima alarmă este activă sau în modul de amânare a trezirii, a doua alarmă înlocuiește prima alarmă (prima alarmă este resetată pentru se activa din nou a doua zi).
3. Alarma funcționează numai dacă este conectată sursa de alimentare DC/AC. Verificați din nou setarea de alarmă în cazul unei întreruperi a alimentării cu curent electric.
4. Durata alarmei este de 5 minute dacă selectați buzzer-ul ca sursă de alarmă, și o oră în care ca sursă de alarmă este selectat radioul.

Radio

Înainte de a asculta radioul, extindeți antena și plasați dispozitivul lângă fereastră pentru o recepție mai bună. Apăsăți scurt butonul radio pentru a activa sau dezactiva modul radio; apăsați mai întâi butonul de volum, apoi apăsați butonul +/- pentru a regla volumul de ieșire.

Ajustare frecvență radio și scanare automată: apăsați scurt butonul în sus sau în jos pentru a regla frecvența radio cu 0.1MHz; apăsați și țineți apăsat butonul +/- pentru a scana și a reda postul disponibil.

Scanare complexă (scanare automată și salvare ca post prestabilit): apăsați lung butonul de scanare automată (timp de 2 secunde) pentru a căuta și salva automat posturile radio disponibile, numărul maxim de posturi memorizate este de 20.

Salvarea manuală a posturilor de radio: După setarea postului preferat, apăsați și mențineți apăsat butonul memorie până când pe afișaj apare "PXX", apăsați butonul +/- pentru a selecta numărul la care doriți să memorați postul selectat, apăsați din nou butonul memorie pentru a confirma. Apoi postul de radio va fi salvat.

Selectarea unei stații presetate: apăsați scurt butonul memorie, apăsați butoanele +/- pentru a selecta un număr presetat al postului de radio pentru a-l asculta.

Modul de repaus (sleep): în modul de ascultare radio, apăsați și mențineți apăsat mai întâi butonul de repaus, apoi apăsați scurt pentru a selecta timpul de repaus (05, 10, 15, 30, 45, 60, 75, 90 sau OFF); dispozitivul va reveni la interfața ceasului după câteva secunde, apăsați și mențineți apăsat din nou butonul de repaus (sleep) pentru a verifica timpul rămas. Radioul se va dezactiva automat când va fi ora modului de repaus.

Atenție: Funcția de încărcare fără fir sau utilizarea unui port USB poate afecta calitatea recepției semnalului radio. Puteți reduce volumul sau puteți comuta la o stație cu un semnal foarte puternic.

Reglarea luminozității afișajului: apăsați scurt butonul obturator (dimmer) pentru a regla luminozitatea la la înalt/slab/oprit.

Setarea timpului de întunecare (întunecare automată): În regimul de așteptare (radio oprit), apăsați și mențineți apăsat butonul de întunecare (timp de 2 secunde) până când pictograma de întunecare automată se aprinde și „oprit” clipește pe ecran. Apăsați butonul +/- pentru a selecta „on” pentru a activa funcția, apăsați butonul de întunecare, mergeți la selectarea zilnică a orei de pornire automată a întunecării, apăsați butonul +/- pentru a selecta oră; apăsați din nou butonul de întunecare, mergeți la setarea duratei de întunecare automată în intervalul de la 1 la 12 ore, apăsați butonul +/- pentru a seta; apăsați din nou butonul de întunecare pentru a finaliza setarea.

Încărcare fără fir



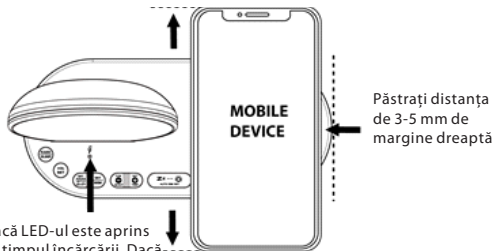













Pentru a încărca, centrați dispozitivul mobil (păstrați o distanță de aproximativ 3-5 mm de marginea din dreapta) cu spatele în jos, pe cercul marcat de pe suprafața de încărcare. Rețineți că indicatorul de încărcare wireless trebuie să fie aprins (nu clipește și nu se stinge).



Verificați dacă LED-ul este aprins continuu în timpul încărcării. Dacă este stins sau clipește, ridicați și așezați dispozitivul mobil din nou.

Atenție:

1. Această funcție funcționează numai cu dispozitive mobile care acceptă tehnologia Qi. Asigurați-vă că dispozitivul dvs. mobil are această funcție.
2. Asigurați-vă că radioul cu ceas deșteptător este conectat la sursa de alimentare (5 V-2,5 A) furnizată în set. Încărcătoarele sau adaptoarele neautorizate pot provoca deteriorări sau încărcătorul fără fir poate funcționa defectuos.
3. Dacă dispozitivul mobil nu se încarcă, indicatorul de încărcare este oprit. Verificați dacă dispozitivul dvs. mobil nu se află prea departe de centrul suprafeței de încărcare.
4. Utilizarea unui receptor extern de încărcare fără fir conectat la un dispozitiv mobil incompatibil cu Qi poate cauza o încărcare instabilă.
5. Nu plasați obiecte străine (metalice) pe suprafața de încărcare fără fir sau sub dispozitivul mobil în timpul încărcării. Indicatorul de încărcare fără fir clipește și încărcarea se va opri.
6. Nu așezați receptorul de încărcare fără fir numai pe suprafața de încărcare fără fir. Acest lucru poate duce la supraîncălzirea încărcătorului wireless și la incendiu. Acest lucru poate provoca, de asemenea, arsuri grave sau defecțiuni ale dispozitivului.
7. Dacă plasați dispozitivul mobil pe o suprafață de încărcare fără fir pentru o perioadă lungă de timp, încărcătorul fără fir se poate supraîncălzi și va opri încărcarea.
8. Nu acoperiți și nu blocați orificiul de ventilație de pe partea din spate a radioului cu ceas deșteptător.
9. După încărcarea completă a dispozitivului mobil, îndepărtați-l de pe suprafața de încărcare.
10. Nu așezați nici un material străin, cum ar fi obiecte metalice, magneți, carduri cu bandă magnetică, cleme de birou pentru hârtie etc., între dispozitivul mobil și suprafața de încărcare fără fir. Este posibil ca dispozitivul mobil să nu se încarce corect sau să se deterioreze din cauza supraîncălzirii.
11. Încărcarea fără fir poate să nu funcționeze corect dacă dispozitivul mobil are o husă groasă. Dacă husa este groasă, îndepărtați-o înainte de a plasa dispozitivul mobil pe suprafața de încărcare fără fir.
12. Dacă conectați încărcătorul la un dispozitiv mobil în timpul încărcării fără fir, funcția de încărcare fără fir nu va fi disponibilă.

Indicator de încărcare	statut	PozicijP oziția dispoziti	Vedere de sus
  <p>Dioda este aprinsă</p>	<p>Este aprinsă, dispozitivul mobil se încarcă corect.</p> <p>Asigurați-vă că dispozitivul mobil este nivelat față de suprafața de încărcare a acestui dispozitiv. Centrați dispozitivul mobil cu spatele în jos pe suprafața de încărcare marcată.</p> <p>Indicație: țineți dispozitivul mobil la 3-5 mm de marginea dreaptă.</p>		 <p>Țineți dispozitivul mobil la 3-5 mm de marginea dreaptă.</p>
  <p>Dioda este stinsă</p>	<p>Dioda LED este stinsă, dispozitivul dvs. mobil este:</p> <ol style="list-style-type: none"> 1. Îndepărtat de pe suprafața de încărcare. 2. Așezat incorect pe suprafața de încărcare. 3. Radioul cu ceas deșteptător nu este conectat la priza electrică. <p>Verificați dacă dispozitivul dvs. mobil nu se află prea departe de centrul suprafeței de încărcare.</p> <p>Ridicați dispozitivul mobil de pe suprafața de încărcare și puneți-l înapoi,</p>	 	<ol style="list-style-type: none"> 1.  <p>Suprafața de încărcare wireless</p> <ol style="list-style-type: none"> 2.  3. 
  <p>Dioda clipește</p> 	<ol style="list-style-type: none"> 1. Dispozitivul dvs. mobil nu se încarcă corect. 2. Nu plasați în timpul încărcării materiale străine, cum ar fi obiecte metalice și cartele cu bandă magnetică, între dispozitivul mobil și încărcătorul wireless. 		 <p>Nu plasați în timpul încărcării materiale străine, cum ar fi obiecte metalice și cartele cu bandă magnetică, între dispozitivul mobil și încărcătorul wireless.</p>

Încărcare prin USB: Conectați cablul de încărcare al telefonului mobil la portul USB de tip A din spatele dispozitivului, apoi conectați celălalt capăt la telefonul mobil. Radioul cu ceas deșteptător va încărca automat telefonul mobil.

Atenție:

1. Asigurați-vă că utilizați un cablu de încărcare original pentru telefonul mobil.
2. Asigurați-vă că adaptorul de alimentare original (5V-2,5A) inclus este utilizat pentru alimentarea radioului cu ceas deșteptător. Folosirea altor adaptoare poate împiedica încărcarea telefonului mobil.
3. Încărcarea dispozitivului iPad și Notepad nu este acceptată.
4. Ładowanie jednego urządzenia przenośnego przez port USB i inne urządzenie mobilne za pomocą bezprzewodowej ładowarki w tym samym czasie zmniejszy wydajność ładowania i wydłuży czas ładowania.

Soluționarea problemelor

Dacă ceasul arată o oră incorectă sau nu funcționează corect, ceea ce se poate datora descărcărilor electrostatice sau altor perturbații, vă rugăm să resetați dispozitivul. Deconectați mufa de alimentare DC de pe spatele dispozitivului, deschideți capacul bateriei și scoateți bateria. Apoi reconectați fișa DC și reinstalați bateria, respectând polaritatea corectă +/- . Aparatul va fi resetat la setările implicite și trebuie să fie setat din nou.

Specificație

Durata alarmei: Deșteptător 5 minute / Radio 1 oră

Durata de amânare a trezirii: de la 5 până la 60 de minute

Intervalul temperaturii exterioare: -20 ° C ~ + 50 ° C / -4 ° F ~ + 122 ° F

Setări prestabilite:

Formatul orei: 24HR

Alarma 1 și 2: 6:00 (Oprită)

Durata de amânare a trezirii: 05 (5 minute)

Важна информация

- Запазете инструкцията за ползване, както и информацията за безопасност, с цел използване в бъдеще.
- Да не се допуска прокарване или протичане на течност върху устройството.
- Също да не се използва на влажни места като например в баня.
- Да не се инсталира това устройство на следните места:
- Изложени на непосредствено действие на слънчеви лъчи или близо до радиатори.
- Да не се поставя на повърхността на друго стереофонично оборудване, което отделя топлина.
- Ако ще блокира вентилация или в прашно помещение.
- На места, изложени на постоянна вибрация.
- На места с висока влажност.
- Да не се поставя устройството близо до свещи или открит огън.
- Устройството може да се използва единствено по начина, описан в настоящата инструкция.
- Преди първото включване на захранването трябва да се уверите, че зарядното устройство е включено правилно.

От съображения за сигурност да не се демонтират конструкциите, както и да не се осигурява достъп до вътрешността на устройството. Забранено е отвъртането на устройството, както и отварянето на неговата конструкция, тъй като вътре няма части, които биха могли да бъдат поправени от потребителя. С обслужването и поправката на оборудването се занимават единствено квалифицирани служители на сервиза.

ИНСТРУКЦИИ ЗА БЕЗОПАСНОСТ

1. Прочетете инструкцията – преди употреба прочетете цялата инструкция за обслужване, както и информацията за безопасност.
2. Запазете инструкцията – запазете инструкцията за употреба и обслужване с цел по-нататъшно използване.
3. Спазвайте предупрежденията – постъпвайте съгласно с всички предупреждения, поместени на устройството и съгласно с инструкцията за употреба.
4. Спазвайте инструкциите – постъпвайте съгласно инструкцията за употреба и насоките за потребителя.
5. Инсталация - настройвайте устройството в съответствие с инструкциите на производителя.
6. Източници на захранване - захранвайте устройството само от източници с параметри, посочени на захранващия кабел. Ако не сте сигурни каква енергия имате въкъщи, трябва да се свържете с продавача на устройството или местния доставчик на електрическа енергия.
7. Вода и влага - За да намалите риска от пожар или токов удар, не излагайте устройството на пряк дъжд, вода или влага, например в сауната или в банята. Не използвайте това устройство близо до вода като вана, мивка, кухненска мивка или вана, в мокро помещение или в близост до плувен басейн (или на подобни места).
8. Предмети и течности в устройството - не вкарвайте предмети през отворите на устройството, тъй като могат да влязат в контакт с опасни точки и компоненти на напрежение, което може да доведе до пожар или токов удар. При никакви обстоятелства не трябва да разливате течности по повърхността на устройството. Не поставяйте върху устройството предмети, съдържащи течности.
9. Обслужване - не се опитвайте самостоятелно да правите преглед на устройството. Отварянето на капака може да доведе до опасно напрежение и да изложи потребителя на други опасности. С консервация и ремонтване на оборудването се занимават единствено квалифицирани служители на сервиза.

10. Резервни части - при подмяна на части се уверете, че техникът е използвал препоръчаните от производителя резервни части или също, че частите са идентични с оригиналните. Подмяната с неодобренни части може да доведе до пожар, токов удар или други опасности.

11. Максималната температура на околната среда на устройството е 35 °C.

12. Инструкции за електростатично разреждане - ако работата на устройството е прекъсната от електростатичен разряд, изключете уреда и повторно включете устройството или го преместете на друго място.

13. Батерия

а. Не излагайте батериите на прекомерна топлина като например слънчеви лъчи, огън и др.

б. Когато използвате батериите, обърнете внимание на изискванията за опазване на околната среда.

в. Предупреждение за използване на батерията: За да не се стигне до изтичане на батерията, което може да доведе до нараняване или повреда на устройството:

- При поставяне на батерията, обърнете внимание на нейните полюси (+ и -)
- Не използвайте едновременно различни батерии - стари и нови, стандартни и алкални и др.
- Извадете батериите от устройството, ако няма да го използвате за по-дълъг период от време.

ВНИМАНИЕ

Устройството не трябва да се използва от хора (включително деца) с намалени физически, сензорни или психически способности и лица с недостатъчни познания и опит, освен ако не са под наблюдението на лице, отговорно за тяхната безопасност и не са инструктирани как безопасно да използват устройството. Необходимо е присъствие на възрастни, ако устройството се използва от деца; това ще осигури безопасно използване на устройството.

1. Не оставяйте устройството без надзор! Изключвайте устройството, когато не го използвате, дори и за кратко време.
2. Не включвайте устройството чрез външен часовник, нито чрез отделна система за дистанционно управление.
3. За да избегнете опасност при повреда на захранващия кабел, подмяната трябва да се извърши от производителя, от упълномощен сервизен център или от друго квалифицирано лице.
4. Преди да използвате уреда се уверете, че напрежението му съответства на напрежението на местното захранване.
5. За да избегнете пожар или токов удар, предпазвайте устройството от горещи места, дъжд, влага и прах.
6. Не излагайте устройството на силни магнитни полета.
7. Не поставяйте устройството директно върху усилвателя или приемника.
8. Не поставяйте устройството на влажно място, тъй като влагата има вреден ефект върху електрическите компоненти.
9. При внасяне на устройството от студено на топло или на влажно място, може да се образува конденз върху обектива вътре в плейъра. В този случай устройството няма да работи правилно. Оставете включения уред в продължение на около един час, за да може влагата да се изпари.
10. Не почиствайте устройството с химически разтворители, тъй като те могат да повредят лавовото покритие на конструкцията. Избършете устройството с чиста, суха или леко влажна кърпа.

ВНИМАНИЕ



Декларация

С настоящото Blaupunkt Competence Center 2N-Everpol Sp. z o.o. декларира, че това устройство отговаря на изискванията и други приложими разпоредби на Директива 2014/53 / на ЕС. Пълната декларация за съответствие може да бъде намерена на www.blaupunkt.com в раздела за продукти.

Отговорно лице: 2N-Everpol Sp. Z o.o.

Puławska 403A, 02-801 Warszawa, Polska

Телефон: +48 22 331 99 59, e-mail: info@everpol.pl



Продуктът е произведен от висококачествени материали и компоненти, които могат да бъдат рециклирани и повторно използвани.



Ако на устройството има знак със задраскано кошче за отпадъци, това означава, че продуктът е обхванат от Европейската директива 2012/19 / EU. Запознайте се с изискванията на местната система за събиране на електрически и електронни отпадъци. Следвайте местните разпоредби. Не изхвърляйте този продукт заедно с обикновените битови отпадъци. Правилното изхвърляне на стария продукт ще предотврати потенциални негативни последици за околната среда и човешкото здраве.



Устройството е оборудвано с батерии, които са част от европейска директива 2006/66/ЕС. Не изхвърляйте батериите заедно с битови отпадъци. Запознайте се с изискванията на местната система за събиране на батерии, тъй като правилната употреба на стария продукт ще предотврати потенциални негативни последици за околната среда и човешкото здраве.

Информация за опазване на околната среда

Пакетът съдържа само необходимите елементи. Положени са всички усилия, за да се гарантира, че трите компонента на опаковката са лесни за разделяне: картонена кутия, полистиролова пяна (вътрешна защита) и полиетилен (торбички, защитен лист). Устройството е изработено от материали, които могат да бъдат рециклирани и повторно използвани, след като се демонтират от специализирана фирма. Спазвайте местните разпоредби за изхвърляне на опаковъчни материали, отпадъчни батерии и ненужно оборудване.

Записването и възпроизвеждането на материали може да изисква съгласие. Вижте Закона за авторските права и правата на изпълнителите/ артистите.

Забележка относно ERP2 (на устройства, свързани с енергопотребление)

Настоящото устройство с екопроекта отговаря на изискванията на етап 2 от Регламента на Комисията (ЕО) № 1275/2008 за прилагане на Директива 2009/125 / ЕО относно консумацията на енергия от електроуреди за офиса и дома.

Благодарим Ви, че закупихте нашето устройство. Моля, прочетете внимателно тази инструкция и се запознайте със съдържанието ѝ, преди да използвате устройството. Съхранявайте инструкцията за бъдещи справки.

Разположение на елементите за управление

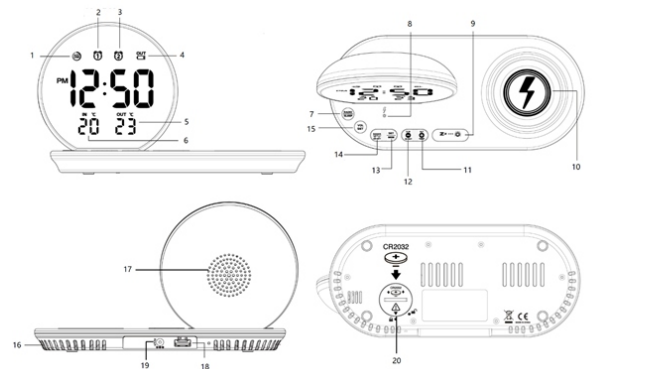

- 1 - Дисплей; 2 - Икона за ниско ниво на зареждане на батерията; 3 - Икона за датчика за външна температура; 4 - Икона за ниско ниво на зареждане на батерията за датчика за външна температура; 5 - Външна температура; 6 - Вътрешна температура; 7 - Бутон Radio / Sleep; 8 - Индикатор за безжично зареждане; 9 - Бутон дрямка / затъмняване / автоматично сканиране; 10 - Място за безжично зареждане; 11 - Бутон "нагоре" / показание на външната температура; 12 - Бутон "надолу" / показание на вътрешната температура / месец-дата; 13 - Бутон за настройки / памет; 14 - Аларма 1-2 / бутон за включване / изключване; 15 - Бутон за настройка на силата на звука; 16 - Вентилационни отвори; 17 - Високоговорител; 18 - Порт USB за зареждане; 19 - Гнездо DC IN; 20 - Отделение за батерии за поддържане на паметта (не са приложени в комплекта)

Инсталиране на батерията за поддържане на паметта: поставете радиочасовника с дисплея надолу върху плоска и мека повърхност, с помощта на монета завъртете капака на батерията, намиращ се отзад на устройството, в посока, обратна на посоката на часовниковата стрелка; поставете една литиева батерия "CR2032" (не е приложена) в камерата на батерията, ориентирайте правилно полюсите - полюст "+" трябва да е насочен нагоре, поставете капака на батерията и го завъртете по посока на часовниковата стрелка, за да го блокирате. В случай на прекъсване на захранването с променлив ток часът и всички настройки ще бъдат запазени, но само при условие, че батерията е правилно инсталирана.

Забележка: Не използвайте стара или изтощена батерия, за оптималното функциониране в това устройство се препоръчва нова батерия.

Ако захранването с променлив ток бъде прекъснато, батерията за поддържане на паметта ще помогне часът и всички настройки на устройството да бъдат запазени. Алармата, радиото, безжичното зареждане и дисплеят няма да работят.

Инсталация на безжичния датчик за външна температура.

След инсталиране на батерията в безжичния датчик за външната температура радиобудилникът ще получи сигнала в рамките на няколко секунди. След това трябва да поставите външния датчик на сухо и закрито място навън.

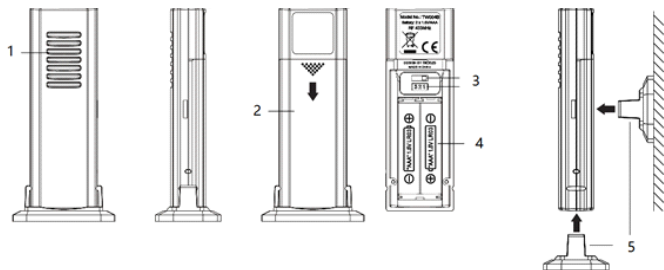

- 1- диод на сигнала RF; 2 - врати на батериите; 3 - превключвател на каналите;
4 - отделение за батериите (2 x AAA, не са приложени в комплекта); 5 - държач;

Забележка:

- Свързваният външен предавател действа само след избиране на канал 1.
- Монтирайте държача към долната част на външния предавател, за да можете да поставите датчика върху равна повърхност или закрепете държача отзад на предавателя, за да го монтирате върху стена.
- Отчетените стойности на температурата ще се стабилизируют и ще бъдат по-точни след 30 минути работа на устройството.
- Не забравяйте, че външният датчик има обсег около 60 метра в свободно пространство без препятствия. Действителният обсег на трансмисия ще се различава в зависимост от това, какво се намира на пътя на сигнала. Всяко препятствие (покрив, стени, подове, тавани, дебели дървета и т.н.) ефективно намаляват обсега на сигнала наполовина.
- Натиснете бутона на вътрешната температурата, за да превключите показваната температура на входна и месец / ден.
- В случай на липса на показание за външната температура, натиснете и задръжте бутона на външната температура (за 2 секунди), може автоматично да се намери и приеме безжичен сигнал от предавателя на външната температура. Ако все още няма показание за външната температура, преместете външния датчик до радиобудилника и отново инсталирайте батериите на датчика (при необходимост подметете батериите с нови алкални батерии). Опитайте да разположите предавателя на друго място така, че са постигнете плавна трансмисия на данни за температурата. Екстремно ниските температури (или ниското ниво на зареждане на батерията на външния датчик) може да доведат до прекъсвания в показване на данни или загуба на трансмисията.
- Когато в горната дясна част на дисплея се появи икона  трябва да подмените батериите във външния датчик.

Включване на устройството: свържете конектора на захранването към гнездото за постоянен ток на устройството и свържете захранващото устройство AC / DC към електрическото гнездо в цел свързване на захранване; след това дисплеят ще светне.

Настройка на часовника: Натиснете продължително (за 2 секунди) бутона за настройки / памет, цифрата на часа ще мига върху дисплея, натиснете бутона +/-, за да настроите желания час, натиснете и задръжте бутона +/-, за да ускорите настройването; Натискайки кратко бутона настройки/памет преминавате към въвеждане на минутите. Използвайте същия метод като настройката на часа можете да въведете настройката за минути / формат на времето (12 или 24 часа)/календар(година/месец/ден)/доспиване (5 до 60 минути) / . Натиснете краткотраен бутона настройки/памет, за да приключите настройката и показанието на часовника ще спре да мига върху дисплея.

Настройка на алармата: натиснете и задръжте бутона за включване / изключване на алармата 1-2, докато върху дисплея се появи цифрата на часовете и едновременно светне LED диодът на иконата на алармата 1; натиснете бутона +/-, за да настроите желания час, натиснете и задръжте бутона +/-, за да ускорите настройването; натиснете отново бутона за включване/ изключване на алармата 1-2 и преминете към настройка на минутите, натиснете бутона +/-, за да настроите желаната минута; отново натиснете за кратко бутона за включване/изключване на алармата 1-2 и преминете към избора на източника на алармата, натиснете +/-, за да изберете източник на аларма между радио и зумер(ако сте избрали радиото за източник на алармата, натиснете бутон +/-, за да изберете силата на звука на алармата между ниско и високо ниво); натиснете бутона включване / изключване на алармата 1-2, за да прескочите избора на времето за събуждане между 1-5 / 6-7 / 1-1 / 1-7 („1-5“ = събуждане в работни дни; „6-7“ = събуждане в уикенд; „1-1“ = еднократно събуждане; „1-7“ = ежедневно събуждане). Натиснете отново бутон вкл. / изкл. на алармата 1-2, преминете към настройки на аларма 2, която действа по същия начин като аларма 1..

Включване / изключване на алармата: след приключване на въвеждане на горните настройки на алармата трябва да включите функция аларма; натиснете бутона за включване / изключване на алармата 1-2. Този бутон може многократно да включва и изключва аларма 1 и аларма 2. Уверете се, че диодът на избраната аларма свети върху дисплея, което означава, че дадената аларма е активна.

Аларма и доспиване: за да изключите звука на алармата, по време на действието ѝ натиснете бутон за включване/изключване на аларма 1-2. Алармата ще се включи отново по същото време на следващия ден; ако натиснете бутона за доспиване, алармата ще бъде временно изключена и ще се включи отново след предварително зададеното време на доспиване.

Забележка:

1. Устройството ще излезе от режима за настройка на часовника или алармата, когато през около 10 секунди не бъде натиснат нито един бутон.
2. Втората аларма се активира, когато първата аларма е включена или се намира в режим доспиване, втората аларма замества първата (първата аларма се ресетва, за да се активира на следващия ден).
3. Алармата действа само, когато е свързано захранващото устройство DC/AC. В случай на прекъсване на захранването, моля проверете двукратна настройката на алармата.
4. Продължителността на действие на алармата е 5 минути, ако източник на алармата сте избрали бъзера, 1 час - когато за източник на алармата сте избрали радиото.

Радио

Преди слушане на радио, разгънете антената и поставете устройството до прозореца за по-добро приемане на сигнала. Натиснете за кратко бутона на радиото, за да включите или изключите режим радио; първо натиснете бутона за настройка на ниво на звука, а след това натиснете бутона +/-, за да регулирате изходната сила на звука.

станция; натиснете и задръжте бутона за доспиване.

Настройка на радиостанции и автоматично сканиране: натиснете за кратко бутона +/-, за да настроите радио честотата със стъпка 0,1 MHz; натиснете и задръжте бутона нагоре или надолу за сканиране и възпроизвеждане на достъпната

Цялостно сканиране (автоматично сканиране и запамятаване като програмирана станция): натиснете продължително бутона за автоматично сканиране (2 секунди), за да започне автоматично търсене и запамятаване на наличните радиостанции, максималният брой на запамените станции е 20.

Ръчно програмиране на радиостанция: След като настроите любимата си станция, натиснете и задръжте бутона за запамятаване, докато върху дисплея се появи "PXX", натиснете бутона +/-, за да изберете номера, с който искате да запишете избраната станция, отново натиснете бутона за запамятаване, за да потвърдите. С това радиостанцията ще бъде запаменена.

Избор на програмирана радиостанция: натиснете за кратко бутона за запамятаване, натиснете бутона n+/-, за да изберете за слушане предварително програмирания номер на станцията.

Спящ режим (sleep): в режим слушане на радио първо натиснете и задръжте бутона за спящ режим, след това отново го натиснете за кратко, за да изберете времето до активиране на спящ режим (05, 10, 15, 30, 45, 60, 75, 90 или ИЗКЛ.); устройството ще се върне към интерфейса с часовник след няколко секунди, отново натиснете и задръжте бутона за спящ режим, за да проверите оставащото време. Радиото ще се изключи автоматично, когато измине избраното време за спящ режим.

Забележка: Функцията за безжично зареждане или посредством USB порт може да повлияе върху качеството на приемането на радиосигнала. Можете да намалите силата на звука или да превключите на станция с много силен сигнал.

Настройка на яркост на дисплея: натиснете за кратко бутона за регулиране на яркостта, за да изберете високо/ниско/изключено.

Настройка на времето за затъмняване (автоматично затъмняване): В режим готовност (изключено радио) натиснете и задръжте бутона за затъмняване (за 2 секунди), докато иконата за автоматично затъмняване светне и върху дисплея мига „off“. Натиснете бутон +/-, за да изберете „on“ и да активирате функцията, натиснете бутона за затъмняване, отидете в ежедневния избор на времето за автоматично стартиране на затъмняването, натиснете бутон +/-, за да изберете часа; натиснете отново бутона за затъмняване, отидете в настройка на времето за автоматично затъмняване в интервал от 1 до 12 часа, натиснете бутон +/-, за да зададете времето; натиснете отново бутона за затъмняване, за да завършите настройката.

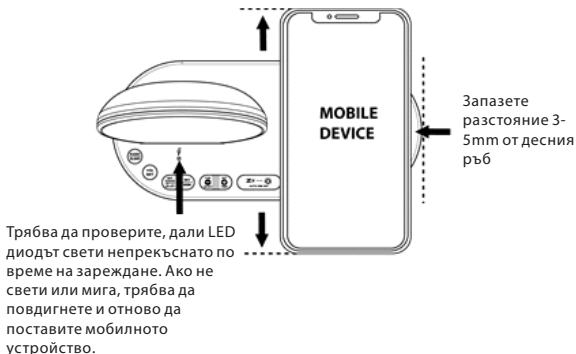

Безжично зареждане

Центрирайте мобилното устройство (запазете разстояние около 3-5 mm до десния ръб) с гръб към повърхността на обозначената окръжност върху зоната за зареждане, за да започне зареждането. Не бива да се забравя, че индикаторът за безжично зареждане трябва да бъде включен (не мига и не изгасва)



бележка:

1. Тази функция действа само с мобилни устройства, поддържащи технологията Qi. Уверете се, че Вашето мобилно устройство има такава функция.
2. Уверете се, че радиочасовникът е свързан към доставеното в комплекта захранващо устройство (5 V-2,5 A). Неоторизираните захранващи устройства или кабелни адаптери могат да причинят повреди или безжичното зарядно устройство може да не функционира правилно.
3. Ако мобилното устройство не се зарежда, индикаторът на зареждането е изключен. Проверете, дали Вашето мобилно устройство не е преместено твърде далеч от центъра на зоната за зареждане.
4. Използването на външен приемник за безжично зареждане, свързан към мобилно устройство, несъвместимо с технология Qi, може да причини нестабилно зареждане.
5. Не поставяйте никакви чужди предмети (метал) върху зоната за безжично зареждане или под мобилното устройство по време на зареждането. Индикаторът на безжично зареждане ще мига и зареждането ще бъде спряно.
6. Не поставяйте безжично зарежданото устройство само върху зоната за безжично зареждане Това може да причини прегряване на безжичното зарядно устройство и пожар. Това може също така и да причини сериозни изгаряния или повреда на устройството.
7. Ако поставите мобилното устройство върху повърхността за безжично зареждане за по-дълго време, безжичното зарядно устройство може да се прегрее и да спре зареждането.
8. Не прикривайте и не блокирайте вентилационния отвор отзад на радиочасовника.
9. След като заредите напълно мобилното устройство, снемете го от повърхността за зареждане.
10. По време на зареждане не поставяйте между мобилното устройство и безжичното зарядно устройство никакви чужди предмети, като например метални предмети, магнитни елементи, карти с магнитна лента, телбодове и т.н. Мобилното устройство може да не се зарежда правилно или да се повреди поради прегряване.
11. Безжичното зареждане може да не действа правилно, ако към мобилното устройство е прикрепен плътен калъф. Ако калъфът е дебел, свалете го, преди да поставите мобилното устройство върху повърхността за безжично зареждане.
12. Ако свържете зарядното устройство към мобилно устройство по време на безжичното зареждане, функцията за безжично зареждане няма да бъде достъпна.

Индикатор на зареждането	статус	Позиция на устройството	Изглед отгоре
  <p>Диодът свети постоянно</p>	<p>Свети, мобилното устройство се зарежда правилно.</p> <p>Уверете се, че мобилното устройство е центрирано в зоната за зареждане на това устройство. Центрирайте мобилното устройство с гръб към повърхността на обозначената зона за зареждане.</p> <p>Указание: дръжте мобилното устройство на разстояние 3-5 mm от десния ръб.</p>		 <p>Дръжте мобилното устройство на разстояние 3-5 mm от десния ръб.</p>
  <p>Диодът е изключен</p>	<p>LED диодът е изключен, Вашето мобилно устройство е:</p> <ol style="list-style-type: none"> 1. Извадено от мястото на зареждане. 2. Поставено неправилно върху зоната за зареждане. 3. Радио-часовникът не е свързан към електрическо гнездо. <p>Проверете, дали Вашето мобилно устройство не е преместено твърде далеч от центъра на зоната за зареждане.</p> <p>Повдигнете мобилното устройство от зоната за зареждане и отново го поставете,</p>	 	 <p>Зона за безжично зареждане</p>  
 <p>Диодът мига</p> 	<ol style="list-style-type: none"> 1. Вашето мобилно устройство не се зарежда правилно. 2, По време на зареждане не поставяйте предмети като метални елементи и карти с магнитна лента между мобилното устройство и безжичното зарядно устройство. 		 <p>По време на зареждане не поставяйте предмети като метални елементи и карти с магнитна лента между мобилното устройство и безжичното зарядно устройство.</p>

Зареждане чрез USB: Свържете кабела за зареждане на мобилния телефон към USB порт тип A отзад на устройството и след това свържете втория край към мобилния телефон. Радиочасовникът автоматично зарежда мобилния телефон.

Внимание:

1. Уверете се, че използвате оригиналния кабел за зареждане на мобилния телефон.
2. Уверете се, че за захранване на радиочасовника се използва приложеното оригинално захранващо устройство (5 V-2,5A). Използване на други захранващи устройства може да бъде причина за липса на зареждане на мобилния телефон.
3. Зареждането на iPad и Notepad не се обслужва.
4. Ładowanie jednego urządzenia przenośnego przez port USB i inne urządzenie mobilne za pomocą bezprzewodowej ładowarki w tym samym czasie zmniejszy wydajność ładowania i wydłuży czas ładowania.

Решаване на проблеми

Ако часовникът показва неправилно време или не работи правилно, което може да се дължи на електростатични разряди или други смущения, моля, направете ресет на устройството. Разединете конектора на постоянен ток от гнездото отзад на устройството, отворете капака на батерията и извадете батерията. След това отново свържете конектора на постоянен ток и отново инсталирайте батерията, като спазвате правилното свързване на полюсите +/- . Устройството ще извърши ресет, ще възстанови настройките по подразбиране и ще трябва отново да въведете настройките.

Спецификация

Продължителност на алармата: Зумер 5 минути / Радио 1 час

Време на доспиване: от 5 до 60 минути

Настройки по-подразбиране:

Формат на времето: 24HR

Аларма 1 и 2: 6:00 (Изключена)

Време на доспиване: 05 (5 минути)

Σημαντικές πληροφορίες

- Πρέπει να κρατήσετε τις οδηγίες χρήσης και τις πληροφορίες σχετικά με την ασφάλεια με σκοπό τη μελλοντική χρήση τους.
- Μην επιτρέψτε κανένα υγρό να στάξει ή να χυθεί στη συσκευή.
- Δεν επιτρέπεται να χρησιμοποιήσετε τη συσκευή σε μέρη με υγρασία όπως π.χ. μπάνιο.
- Δεν επιτρέπεται να εγκαταστήσετε αυτή τη συσκευή στα ακόλουθα μέρη:
- Μέρη εκτεθειμένα στην άμεση ακτινοβολία ή κοντά σε θερμάστρες.
- Μέρη τοποθετείται πάνω στη συσκευή άλλο εξοπλισμό στερεό που εκπέμπει θερμότητα.
- Όπου μπλοκάρεται ο εξαερισμός ή σε μέρος με σκόνη.
- Σε μέρη εκτεθειμένα σε συνεχείς δονήσεις.
- Σε μέρη με μεγάλη υγρασία.
- Δεν επιτρέπεται να τοποθετήσετε τη συσκευή δίπλα σε κεριά και ανοιχτή φλόγα.
- Μπορείτε να χρησιμοποιήσετε τη συσκευή με τον τρόπο που περιγράφεται στις παρούσες οδηγίες χρήσης.
- Πριν από την πρώτη ενεργοποίηση, πρέπει να βεβαιωθείτε ότι το τροφοδοτικό είναι κατάλληλα συνδεδεμένο.

Για λόγους ασφαλείας δεν επιτρέπεται να αποσυναρμολογήσετε το περίβλημα ούτε να έχετε πρόσβαση στο μέσο της συσκευής. Η συσκευή πρέπει να επισκευαστεί από το εξειδικευμένο προσωπικό του σέρβις.

Δεν επιτρέπεται να ξεβιδώσετε τη συσκευή ούτε να ανοίξετε το περίβλημά της, γιατί μέσα δεν υπάρχουν εξαρτήματα που μπορεί να επισκευαστούν από τον χρήστη. Η συντήρηση και η επισκευή του εξοπλισμού εκτελείται αποκλειστικά από τους εξουσιοδοτημένους υπάλληλους σέρβις.

ΣΗΜΑΝΤΙΚΕΣ ΠΛΗΡΟΦΟΡΙΕΣ ΣΧΕΤΙΚΑ ΜΕ ΤΗΝ ΑΣΦΑΛΕΙΑ

1. Διαβάστε τις οδηγίες χρήσης – πριν χρησιμοποιήσετε τη συσκευή πρέπει να διαβάσετε όλες τις οδηγίες χρήσης και τις πληροφορίες για την ασφάλεια.
2. Φυλάξτε τις οδηγίες χρήσης – πρέπει να φυλάξετε τις οδηγίες χρήσης και χειρισμού με σκοπό να τις χρησιμοποιήσετε στο μέλλον.
3. κολουθήστε τις προειδοποιήσεις – πρέπει να ακολουθήσετε όλες τις προειδοποιήσεις που είναι τοποθετημένες πάνω στη συσκευή και να ακολουθήσετε τις οδηγίες χρήσης.
4. Ακολουθήστε τις οδηγίες χρήσης – πρέπει να ακολουθήσετε τις οδηγίες χρήσης και τις συμβουλές για τον χρήστη.
5. Εγκατάσταση – πρέπει να τοποθετήσετε τη συσκευή σύμφωνα με τις οδηγίες του κατασκευαστή.
6. Πηγή τροφοδοσίας – η συσκευή πρέπει να τροφοδοτηθεί αποκλειστικά από τις πηγές με τις παραμέτρους που αναφέρονται στις επισημάνσεις του καλωδίου τροφοδοσίας. Αν ο χρήστης δεν είναι σίγουρος ποιανού τύπου τροφοδοσία έχει στο σπίτι του, πρέπει να επικοινωνήσει με τον πωλητή της συσκευής ή τον τοπικό προμηθευτή ηλεκτρικής ενέργειας.
7. Νερό και υγρασία – για να μειώσετε τον κίνδυνο πυρκαγιάς ή ηλεκτροπληξίας, δεν επιτρέπεται να εκθέτετε τη συσκευή στην άμεση επίδραση βροχής, νερού και υγρασίας όπως π.χ. στη σάουνα ή το μπάνιο. Μην χρησιμοποιείτε την παρούσα συσκευή δίπλα σε νερό, π.χ. δίπλα σε μια μπανιέρα, νιπτήρα, νεροχύτη κουζίνας ή σκάφη, σε ένα υπόγειο με υγρασία ή δίπλα σε πισίνα (ή σε παρόμοιους τόπους).
8. Αντικείμενα και υγρά μέσα στη συσκευή – δεν επιτρέπεται να πιέσετε οποιοδήποτε αντικείμενο μέσα από τα ανοίγματα της συσκευής, γιατί αυτά μπορεί να έχουν επαφή με τα σημεία της επικίνδυνης ηλεκτρικής τάσης και τα υποσυστήματα και αυτό μπορεί να προκαλέσει πυρκαγιά. Σε καμία περίπτωση μη χύσετε οποιοδήποτε υγρό δίπλα στη συσκευή. Δεν επιτρέπεται να βάζετε πάνω στη συσκευή τα αντικείμενα που περιέχουν υγρά.

9. Σέρβις – μην δοκιμάσετε να εκτελέσετε επιθεωρήσεις της συσκευής μόνοι σας. Το να ανοίξετε το κάλυμμα μπορεί να προκαλέσει επαφή με επικίνδυνη ηλεκτρική τάση και να εκτεθεί ο χρήστης σε άλλο κινδύνους. Η συντήρηση και η επισκευή του εξοπλισμού εκτελείται αποκλειστικά από τους εξουσιοδοτημένους υπάλληλους σέρβις.

10. Ανταλλακτικά – όταν αντικαθιστάτε εξαρτήματα πρέπει να ελέγχετε αν ο υπάλληλος του σέρβις έχει χρησιμοποιήσει τα ανταλλακτικά που προτείνονται από τον κατασκευαστή ή τα εξαρτήματα είναι ίδια όπως τα γνήσια εξαρτήματα. Η αντικατάσταση εξαρτημάτων με μη εγκεκριμένα προκαλεί κίνδυνο πυρκαγιάς, ηλεκτροπληξίας και άλλους κινδύνους.

11. Η μέγιστη θερμοκρασία περιβάλλοντος πρέπει είναι 35°C.

12. Οδηγίες σχετικά με τις ηλεκτροστατικές εκκινήσεις - αν η λειτουργία της συσκευής διαταράσσεται με τις ηλεκτροστατικές εκκινήσεις, πρέπει να την απενεργοποιήσετε κα να την ενεργοποιήσετε ξανά ή να μεταφέρετε τη συσκευή σε άλλο τόπο.

13. Μπαταρία

a. Δεν επιτρέπεται να εκθέτετε τις μπαταρίες στη δράση υπερβολικής ζέστης όπως π.χ. ηλιακή ακτινοβολία.

b. Κατά τη διάθεση των μπαταριών, πρέπει να δώσετε σημασία στις παραμέτρους της προστασίας του περιβάλλοντος.

c. Προειδοποίηση σχετικά με χρήση των μπαταριών: για να μην επιτρέψετε αποσφράγιση των μπαταριών που μπορεί να προκαλέσει τραύματα ή να χαλάσει τη συσκευή:

- Όταν βάζετε τη μπαταρία δώστε σημασία στην πόλωση της (+ και -).
- Δεν επιτρέπεται να χρησιμοποιήσετε ταυτόχρονα διαφορετικές μπαταρίες - καινούργιες και μεταχειρισμένες, τις μπαταρίες σπάνταρ και αλκαλικές κλπ.
- Πρέπει να βγάλετε τις μπαταρίες από τη συσκευή δεν τη χρησιμοποιείτε πολλή ώρα.

ΠΡΟΕΙΔΟΠΟΙΗΣΗ

Η συσκευή δεν επιτρέπεται να χρησιμοποιηθεί από πρόσωπα (συμπεριλαμβανόμενων των παιδιών) με μειωμένη φυσική και αισθητηριακή ικανότητα και τα πρόσωπα με ανεπαρκή γνώση και εμπειρία, αν δεν είναι υπό την εποπτεία του προσώπου που είναι υπεύθυνο για την ασφάλειά τους και δεν έχουν εκπαιδευθεί πως να χρησιμοποιούν τη συσκευή με ασφαλή τρόπο. Η παρουσία των ενηλίκων απαιτείται όταν τα παιδιά χειρίζονται τη συσκευή· έτσι θα διασφαλίσετε την ασφαλή χρήση της συσκευής.

1. Δεν επιτρέπεται να αφήνετε τη συσκευή όταν λειτουργεί χωρίς καμία εποπτεία! Πρέπει να απενεργοποιείτε τη συσκευή όταν δεν τη χρησιμοποιείτε, ακόμη για ένα σύντομο διάστημα.
2. Δεν επιτρέπεται να μεταχειρίζεστε τη συσκευή μέσα από ένα εξωτερικό ρολόι με χρονικό σύστημα ούτε με ξεχωριστό σύστημα τηλεχειρισμού.
3. Για να αποφύγετε κίνδυνο σε περίπτωση βλάβης του καλωδίου τροφοδοσίας, η αντικατάστασή του πρέπει να εκτελείτε από τον κατασκευαστή, την εξουσιοδοτημένη υπηρεσία σέρβις ή άλλο πρόσωπο που διαθέτει τα κατάλληλα προσόντα.
4. Πριν αρχίσετε να χειρίζεστε τη συσκευή, πρέπει να ελέγξετε αν η τάση της είναι συμβατή με την τάση του τοπικού ηλεκτρικού δικτύου.
5. Για να αποφύγετε πυρκαγιά ή ηλεκτροπληξία, πρέπει να προστατεύετε τη συσκευή από ζεστούς τόπους, τη δράση της βροχής, της υγρασίας και της σκόνης.
6. Δεν επιτρέπεται να εκθέτετε τη συσκευή σε ισχυρό μαγνητικό πεδίο.
7. Δεν επιτρέπεται να βάζετε τη συσκευή αμέσως στον ενισχυτή, δέκτη ή διακόπτη.
8. Δεν επιτρέπεται να βάζετε τη συσκευή σε ένα μέρος με υγρασία, γιατί η υγρασία έχει αρνητική επίδραση στα ηλεκτρικά συστήματα.
9. Μετά από μεταφορά της συσκευής από κρύο σε ζεστό τόπο ή σε τόπο με υγρασία, μπορεί να προκληθεί υγρασία της υγρασίας πάνω στον φακό μέσα στη συσκευή αναπαραγωγής. Σε μια τέτοια περίπτωση η συσκευή δεν θα λειτουργήσει σωστά. Πρέπει να αφήσετε τη συσκευή απενεργοποιημένη για περίπου μια ώρα, για να επιτρέψετε την εξάτμιση της υγρασίας.
10. Δεν επιτρέπεται να καθαρίζετε τη συσκευή με χημικούς διαλύτες, γιατί μπορεί να χαλάσουν το βερνίκι του περιβλήματος. Σκουπίζετε τη συσκευή με ένα καθαρό, στεγνό ή λίγο μουσκεμένο πανί.

ΠΡΟΣΟΧΗ



Δήλωση

Δια του παρόντος η εταιρεία Blaupunkt Competence Center 2N-Everpol Sp. z o.o. δηλώνει ότι η παρούσα συσκευή είναι συμβατή με τις προϋποθέσεις και τις λοιπές σχετικές προβλέψεις της

οδηγίας 2014/53 / ΕΕ. Μπορείτε να λάβετε την πλήρη δήλωση συμβατότητας από την ιστοσελίδα www.blaupunkt.com στην καρτέλα του προϊόντος.
 Κάτοχος άδειας κυκλοφορίας: 2N-Everpol Sp. Z o.o.
 Puławska 403A, 02-801 Warszawa, Πολωνία
 Τηλέφωνο: +48 22 331 99 59, e-mail: info@everpol.pl



Το προϊόν κατασκευάστηκε από υλικά υψηλής ποιότητας και τα συστήματα, τα οποία μπορούν να ανακυκλωθούν και να χρησιμοποιηθούν ξανά.



Αν πάνω στη συσκευή υπάρχει το σύμβολο του διαγραμμένου κάδου, αυτό σημαίνει ότι το προϊόν καλύπτεται από τις προβλέψεις της ευρωπαϊκή οδηγίας 2012/19/EU. Πρέπει να εξοικειωθείτε με τις απαιτήσεις του τοπικού συστήματος συγκέντρωσης απορριπτόμενου εξοπλισμού και υπολειμμάτων υλικού διάλυσης. Πρέπει να ακολουθήσετε τους τοπικούς κανονισμούς. Μην απορρίψετε το προϊόν μαζί με τα κανονικά οικιακά απορρίμματα. Η σωστή διάθεση του παλαιού προϊόντος προστατεύει από αρνητικά αποτελέσματα για το φυσικό περιβάλλον και την ανθρώπινη υγεία.



Η συσκευή είναι εξοπλισμένη με μπαταρίες οι οποίες ορίζονται με την ευρωπαϊκή οδηγία 2006/66/EC. Δεν επιτρέπεται να απορρίπτετε τις μπαταρίες μαζί με τα οικιακά απορρίμματα. Πρέπει να εξοικειωθείτε με τους τοπικούς κανονισμούς για την ξεχωριστή συγκέντρωση των μπαταριών, διότι η κατάλληλη διάθεση προστατεύει από πιθανά αρνητικά αποτελέσματά της για το φυσικό περιβάλλον και την ανθρώπινη ζωή.

Πληροφορίες για την προστασία του περιβάλλοντος

Η συσκευασία περιέχει μόνο τα απαραίτητα στοιχεία. Έχει καταβληθεί κάθε δυνατή προσπάθεια ώστε τα τρία συστατικά της συσκευασίας να διαχωριστούν εύκολα: χαρτί (κουτί), αφρός πολυστερίνης (προστατευτικά μέσα στη συσκευασία) και πολυαιθυλένιο (σακούλες, προστατευτικό φύλλο). Η συσκευή κατασκευάστηκε από υλικά τα οποία μπορούν να ανακυκλωθούν και να χρησιμοποιηθούν ξανά μετά την αποσυναρμολόγησή τους. Πρέπει να ακολουθήσετε τους τοπικούς κανονισμούς σχετικά με τη διάθεση των υλικών συσκευασίας, των μεταχειρισμένων μπαταριών και των περιττών συσκευών.

Η εγγραφή και αναπαραγωγή υλικού μπορεί να απαιτήσει σχετική άδεια. Βλέπε το περί πνευματικών δικαιωμάτων και των δικαιωμάτων/δημιουργών/καλλιτεχνών νόμο.

Παρατήρηση σχετικά με τις ERP2 (Συσκευές σχετικά με την ενέργεια)

Η παρούσα συσκευή είναι οικολογικού σχεδιασμού και πληροί τις απαιτήσεις της φάσης 2 του Κανονισμού (ΕΚ) αριθ. 1275/2008 της Επιτροπής περί εφαρμογής της οδηγίας 2009/125/ΕΚ σχετικά με την κατανάλωση ενέργειας σε κατάσταση απενεργοποίησης και αναμονής του ηλεκτρικού και ηλεκτρονικού εξοπλισμού γραφείου και οικιακού εξοπλισμού.

Ευχαριστούμε πολύ, παρακαλούμε διαβάστε προσεκτικά τις παρούσες οδηγίες χρήσης και εξοικειωθείτε με αυτές πριν αρχίσετε να χρησιμοποιείτε τη συσκευή. Φυλάξτε τις οδηγίες χρήσης για μελλοντική χρήση

Διάταξη κουμπιών ελέγχου:

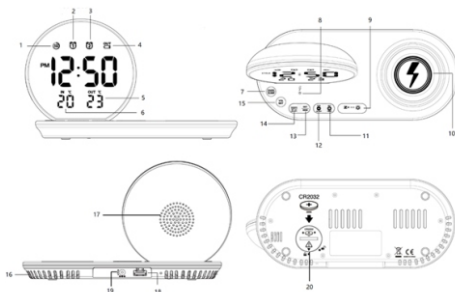

- | | | |
|---|---------------------------------|-------------|
| 1 - Εικονίδιο μείωσης φωτισμού στην οθόνη· | 2 - Εικονίδιο συναγερμού 1· | |
| 3 - Εικονίδιο συναγερμού 2· | | |
| 4 - Εικονίδιο χαμηλής μπαταρίας για τον αισθητήρα εξωτερικής θερμοκρασίας· | | |
| 5 - Εξωτερική θερμοκρασία· | 6 - Εσωτερική θερμοκρασία· | |
| 7 - Κουμπί Radio / Sleep [Ραδιόφωνο / Αναμονή]· | 8 - Ένδειξη ασύρματης φόρτισης· | |
| 9 - Κουμπί υπνάκου / μείωσης φωτισμού / αυτόματης σάρωσης· | | |
| 10 - Σημείο ασύρματης φόρτισης· | | |
| 11 - Κουμπί «προς τα πάνω» / της ένδειξης εξωτερικής θερμοκρασίας· | | |
| 12 - Κουμπί «προς τα κάτω» / της ένδειξης εσωτερικής θερμοκρασίας / μήνας-ημερομηνία· | | |
| 13 - Κουμπί ρυθμίσεων / μνήμης· | | |
| 14 - Συναγερμός 1-2 / κουμπί ενεργοποίησης / απενεργοποίησης· | | |
| 15 - Κουμπί ρύθμισης έντασης ήχου· | 16 - Ανοίγματα εξαερισμού· | 17 - Ηχείο· |
| 18 - Θύρα φορτιστής USB· | 19 - Υποδοχή DC IN | |
| 20 - Θήκη μπαταριών για εφεδρική μνήμη (δεν περιλαμβάνεται) | | |

Εγκατάσταση της μπαταρίας διατήρησης μνήμης: τοποθετήστε το ραδιό-ξυπνητήρι με την οθόνη προς τα κάτω σε μια επίπεδη και μαλακή επιφάνεια, χρησιμοποιώντας ένα κέρμα περιστρέψτε το κάλυμμα της μπαταρίας, που βρίσκεται από πίσω, αριστεροστροφώς, τοποθετήστε μια μπαταρία λιθίου "CR2032" (δεν περιλαμβάνεται στο σετ) στη θήκη της μπαταρίας, εφαρμόστε την πολικότητα - ο πόλος "+" πρέπει να κατευθύνεται προς τα πάνω, βάλτε το κάλυμμα της μπαταρίας και περιστρέψτε το δεξιοστροφώς, ώστε να το μπλοκάρει. Η ώρα και όλες οι άλλες ρυθμίσεις θα αποθηκευτούν σε περίπτωση διακοπής τροφοδοσίας με το ηλεκτρικό ρεύμα, αλλά μόνο υπό την προϋπόθεση ότι η μπαταρία είναι σωστά συναρμολογημένη.

Προσοχή: Μη χρησιμοποιείτε παλιές ή μεταχειρισμένες μπαταρίες, μη χρησιμοποιείτε συσσωρευτές, προτείνεται μια καινούρια μπαταρία για βέλτιστη χρήση της συσκευής. Αν διακοπεί η τροφοδοσία εναλλασσόμενου ρεύματος, η μπαταρία εφεδρικής μνήμης θα διατηρήσει την ώρα και όλες τις ρυθμίσεις της συσκευής. Ο συναγερμός, το ραδιόφωνο, η ασύρματη φόρτιση και η οθόνη δεν θα λειτουργούν.

Εγκατάσταση ασύρματου αισθητήρα εξωτερικής θερμοκρασίας.

Μετά την εγκατάσταση της μπαταρίας στον ασύρματο αισθητήρα εξωτερικής θερμοκρασίας, το ραδιοεμπνητήρι θα λάβει το σήμα μέσα σε λίγα δευτερόλεπτα. Στη συνέχεια, τοποθετήστε τον εξωτερικό αισθητήρα σε στεγνό και σκιασμένο χώρο έξω.

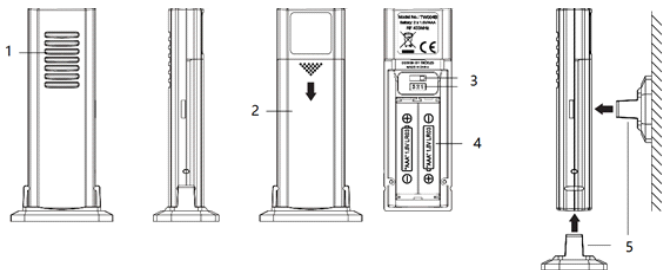

- 1 - δίοδος σήματος RF· 2 - καπάκι της θήκης μπαταριών· 3 - διακόπτης αλλαγής καναλιών·
4 - θήκη μπαταριών (2 x AAA, δεν περιλαμβάνεται)· 5 - βραχίονας·

Προσοχή:

- α. Ο ενεργοποιημένος εξωτερικός πομπός λειτουργεί μόνο όταν έχει επιλεγεί το κανάλι 1.
- β. Συνδέστε τον βραχίονα στο κάτω μέρος του εξωτερικού πομπού για να τοποθετήσετε τον αισθητήρα σε μια επίπεδη επιφάνεια ή εγκαταστήστε τον βραχίονα στο πίσω μέρος του πομπού για την τοποθέτηση σε τοίχο.
- γ. Οι μετρήσεις θερμοκρασίας θα σταθεροποιηθούν και θα γίνουν πιο ακριβείς μετά από 30 λεπτά λειτουργίας.
- δ. Να θυμάστε ότι ο εξωτερικός αισθητήρας έχει εμβέλεια περίπου 60 μέτρων στην ύπαιθρο χωρίς εμπόδια. Το πραγματικό εύρος μετάδοσης θα διαφέρει ανάλογα με το τι υπάρχει στη διαδρομή σήματος. Κάθε εμπόδιο (στέγη, τοίχοι, δάπεδα, οροφές, παχιά δέντρα κλπ.) θα μειώνουν αποτελεσματικά το εύρος ζοημάτων κατά το ήμισυ.
- ε. Πατήστε το κουμπί εσωτερικής θερμοκρασίας για να αλλάξετε τη θερμοκρασία της οθόνης στη θερμοκρασία εισόδου και μήνα / ημέρα.
- στ. Εάν η εξωτερική θερμοκρασία δεν εμφανίζεται, πατήστε και κρατήστε πατημένο το κουμπί εξωτερικής θερμοκρασίας (2 δευτερόλεπτα), μπορείτε να αναζητήσετε και να λάβετε αυτόματα ασύρματο σήμα από τον πομπό εξωτερικής θερμοκρασίας. Εάν δεν υπάρχει ακόμη ένδειξη εξωτερικής θερμοκρασίας, μετακινήστε τον εξωτερικό αισθητήρα δίπλα στο ραδιοεμπνητήρι και εγκαταστήστε ξανά τις μπαταρίες αισθητήρα (αν χρειάζεται αντικαταστήστε τις με καινούργιες αλκαλικές μπαταρίες). Προσπαθήστε να τοποθετήσετε τον πομπό σε διαφορετικό σημείο μέχρι να έχετε μια ομαλή μετάδοση δεδομένων θερμοκρασίας. Το ακραίο κρύο (ή χαμηλή μπαταρία του εξωτερικού αισθητήρα) μπορεί να προκαλέσει διαλείπουσα εμφάνιση δεδομένων ή απώλεια μετάδοσης.
- ζ. Όταν εμφανιστεί το εικονίδιο  στην επάνω δεξιά γωνία της οθόνης, αντικαταστήστε τις μπαταρίες στον εξωτερικό αισθητήρα.

Ενεργοποίηση της συσκευής: βάλτε το φικς στην πρίζα συνεχούς ρεύματος της συσκευής και συνδέστε τον τροφοδότη AC / DC στην οικιακή πρίζα. τότε η οθόνη ανάβει.

Προγραμματισμός ρολογιού: Πατήστε παρατεταμένα (2 δευτερόλεπτα) το κουμπί ρυθμίσεων / μνήμης, το ψηφίο της ώρας αναβοσβήνει στην οθόνη, πατήστε το κουμπί προς τα +/- για να ρυθμίσετε την επιθυμητή ώρα, πατήστε και κρατήστε το κουμπί προς τα +/- για να επιταχύνετε τη ρύθμιση με μεγάλη ταχύτητα. Το σύντομο πάτημα του κουμπιού ρυθμίσεων/μνήμησ προκαλεί τη μετάβαση στον προγραμματισμό των λεπτών. Χρησιμοποιώντας την ίδια μέθοδο όπως στη ρύθμιση της ώρας, μπορείτε να ελέγξετε να λεπτά / μορφή ώρας (12 ή 24 ώρες) / ημερολόγιο (έτος / μήνας / ημέρα) / αναβολή (5 λεπτά έως 60 λεπτά). Πατήστε σύντομα το κουμπί ρυθμίσεων/μνήμης για να ολοκληρώσετε τον προγραμματισμό, και η ένδειξη του ρολογιού σταματάει να αναβοσβήνει στην οθόνη.

Προγραμματισμός συναγερμού: πατήστε και κρατήστε το κουμπί ενεργοποίησης/απενεργοποίησης συναγερμού 1-2 μέχρι να προβληθεί στην οθόνη το ψηφίο ώρας και η δίοδος LED της εικόνας συναγερμού 1 ανάβει ταυτόχρονα. Πατήστε το κουμπί προς τα +/- για να προγραμματίσετε την επιθυμητή ώρα για να επιταχύνετε τον προγραμματισμό με μεγάλη ταχύτητα. Πατήστε σύντομα το κουμπί ενεργοποίησης/απενεργοποίησης συναγερμού 1-2 ξανά και μεταβείτε στην επιλογή της πηγής συναγερμού, πατήστε σύντομα το κουμπί προς τα +/- για να επιλέξετε την πηγή συναγερμού μεταξύ του βομβητή και του ραδιοφώνου (αν το ραδιόφωνο έχει επιλεγεί ως πηγή συναγερμού, πατήστε το κουμπί +/- για να επιλέξετε την ένταση του συναγερμού μεταξύ του υψηλού και χαμηλού επιπέδου). πατήστε το κουμπί ενεργοποίησης / απενεργοποίησης του συναγερμού 1-2 για να παρακάμψετε την επιλογή του χρόνου αφύπνισης μεταξύ 1-5 / 6-7 / 1-1 / 1-7 („1-5“ = ξύπνημα τις εργάσιμες μέρες της εβδομάδας· 6-7“ = ξύπνημα το Σάββατο/κύριακο· 1-1“ = ένα ξύπνημα· 1-7“ = καθημερινό ξύπνημα). Πατήστε ξανά το κουμπί ενεργοποίησης. / απενεργοποίησης του συναγερμού 1-2, μεταβείτε στις ρυθμίσεις του συναγερμού 2, ο οποίος λειτουργεί όπως ο συναγερμός 1.

Ενεργοποίησης/απενεργοποίησης συναγερμού: πρέπει να ενεργοποιήσετε τον συναγερμό αφού ολοκληρώσετε τον παραπάνω προγραμματισμό. Πατήστε το κουμπί ενεργοποίησης/απενεργοποίησης συναγερμού 1-2. Αυτό το κουμπί μπορεί να ενεργοποιήσει ή να απενεργοποιήσει πολλές φορές τον συναγερμό 1 και τον συναγερμό 2. Βεβαιωθείτε ότι η δίοδος του επιλεγμένου συναγερμού φωτίζει πάνω στην οθόνη και αυτό σημαίνει ότι ο συγκεκριμένος συναγερμός είναι ενεργός.

Συναγερμός κα αναβολή: κατά τη διάρκεια του συναγερμού, πατήστε το κουμπί ενεργοποίησης/απενεργοποίησης του συναγερμού 1-2 για να ακυρώσετε τον ήχο. Ο συναγερμός θα ενεργοποιηθεί την ίδια ώρα την επόμενη μέρα, αν πατήσετε το κουμπί αναβολής, ο συναγερμός θα απενεργοποιηθεί προσωρινά και θα ενεργοποιηθεί ξανά μετά από τον προκαθορισμένο χρόνο αναβολής.

Προσοχή:

1. Η συσκευή θα βγει από τον τρόπο λειτουργίας ρύθμισης του ρολογιού όταν δεν πατήσετε κάποιο κουμπί για περίπου 10 δευτερόλεπτα.
2. Αν ο δεύτερος συναγερμός ενεργοποιηθεί, όταν ο πρώτος είναι ήδη ενεργοποιημένος ή είναι σε κατάσταση αναβολής, ο δεύτερος συναγερμός αντικαθίσταται από τον πρώτο (ο πρώτος συναγερμός ακυρώνεται για να ενεργοποιηθεί την επόμενη μέρα).
3. Ο συναγερμός λειτουργεί μόνο όταν έχει συνδεθεί τροφοδότη DC/AC. Παρακαλούμε, ελέγξτε δύο φορές τη ρύθμιση του συναγερμού σε περίπτωση διακοπής ηλεκτρικής ενέργειας.
4. Η διάρκεια του συναγερμού είναι 5 λεπτά αν ο βομβητής είναι επιλεγμένος ως πηγή συναγερμού, 1 ώρα όταν το ραδιόφωνο είναι επιλεγμένο ως πηγή συναγερμού.

Ραδιόφωνο

Πριν αρχίσετε ακούτε το ραδιόφωνο, επεκτείνετε την κεραία και τοποθετήστε τη συσκευή δίπλα στο παράθυρο για να έχετε καλύτερο σήμα. Πατήστε σύντομα το κουμπί ραδιοφώνου για να ενεργοποιήσετε τον τρόπο λειτουργίας ραδιοφώνου, πρώτα πατήστε το κουμπί ρύθμισης έντασης ήχου και στη συνέχεια πατήστε το κουμπί προς τα +/- για να ρυθμίσετε την αρχική ένταση ήχου.

Συντονισμός και αυτόματη σάρωση: πατήστε σύντομα το κουμπί προς τα +/- για να συντονίσετε τη ραδιοφωνική συχνότητα κατά 0.1 MHz. Πατήστε και κρατήστε το κουμπί προς τα πάνω ή προς τα κάτω για να σαρώσετε και να αναπαραγάγετε οποιοδήποτε σταθμό.

Πλήρης σάρωση (αυτόματη σάρωση και αποθήκευση ως προεπιλεγμένου σταθμού):

πατήστε το κουμπί της αυτόματης σάρωσης (2 δευτερόλεπτα) για να αναζητήσετε και να αποθηκεύσετε αυτόματα διαθέσιμους ραδιοφωνικούς σταθμούς, ο μέγιστος αριθμός αποθηκευμένων σταθμών είναι 20.

Χειροκίνητη αποθήκευση σταθμών: Αφού προγραμματίσετε τον αγαπημένο σας σταθμό, πατήστε και κρατήστε το κουμπί μνήμης εωσότου προβληθεί στην οθόνη το "PXX", πατήστε το κουμπί προς τα +/- για να επιλέξετε τον αριθμό υπό τον οποίο θέλετε να αποθηκεύσετε τον επιλεγμένο σταθμό, πατήστε ξανά το κουμπί μνήμης. Στη συνέχεια ο ραδιοφωνικός σταθμός αποθηκεύεται.

Επιλογή προγραμματισμένου σταθμού: πατήστε σύντομα το κουμπί μνήμης προς τα +/- για να επιλέξετε τον προγραμματισμένο αριθμό σταθμού που θέλετε να ακούσετε.

Τρόπος λειτουργίας ύπνου (sleep): στον τρόπο ακοής πατήστε και κρατήστε το κουμπί ύπνου ως πρώτο και στη συνέχεια πατήστε το σύντομα κάποιες φορές για να επιλέξετε τον χρόνο ύπνου (05, 10, 15, 30, 45, 60, 75, 90 ή OFF), η συσκευή επιστρέφει στη διασύνδεση του ρολογιού μετά από κάποια δευτερόλεπτα, πατήστε και κρατήστε το κουμπί ύπνου (sleep) ξανά για να ελέγξετε τον υπόλοιπο χρόνο. Το ραδιόφωνο απενεργοποιείται αυτόματα όταν επέρχεται ο επιλεγμένος χρόνος ύπνου.

Προσοχή: η λειτουργία ασύρματης φόρτισης ή μέσω της υποδοχής USB μπορεί να έχει επίδραση στην ποιότητα λήψης του ραδιοφωνικού σήματος. Μπορείτε να μειώσετε το επίπεδο έντασης ήχου ή να μεταβείτε σε σταθμός με ισχυρό σήμα.

Ρύθμιση του χρόνου μείωσης του φωτισμού (αυτόματη μείωση φωτισμού): Στην κατάσταση αναμονής (απενεργοποιημένο ραδιόφωνο), πατήστε και κρατήστε πατημένο το κουμπί μείωσης του φωτισμού (2 δευτερόλεπτα) μέχρι να ανάψει το εικονίδιο αυτόματης μείωσης φωτισμού και η ένδειξη «off» να αναβοσβήνει στην οθόνη. Πατήστε το κουμπί +/- για να επιλέξετε «on» για να ενεργοποιήσετε τη λειτουργία, πατήστε το πλήκτρο μείωσης φωτισμού, μεταβείτε στην καθημερινή επιλογή της ώρας έναρξης της αυτόματης μείωσης φωτισμού, πατήστε το κουμπί +/- για να επιλέξετε την ώρα· πατήστε ξανά το κουμπί μείωσης του φωτισμού, μεταβείτε στη ρύθμιση της διάρκειας της αυτόματης μείωσης φωτισμού σε εύρος από 1 έως 12 ώρες, πατήστε το κουμπί +/- για να το ρυθμίσετε· πατήστε ξανά το κουμπί μείωσης φωτισμού για να ολοκληρώσετε τη ρύθμιση.





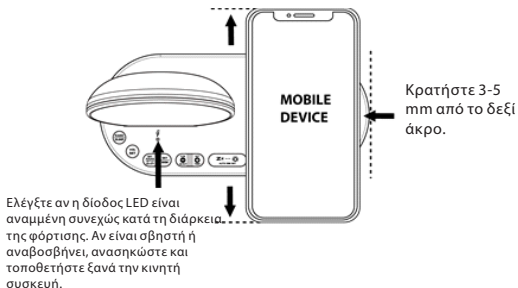







Ασύρματη φόρτιση

Κεντράρετε την κινητή συσκευή (κρατήστε μια απόσταση περίπου 3-5 mm από το δεξί άκρο) προς τα κάτω στο σημειωμένο κύκλο στην επιφάνεια φόρτισης για τη φόρτιση. Λάβετε υπόψη ότι η ένδειξη ασύρματης φόρτισης πρέπει να είναι αναμμένη (να μην αναβοσβήνει ή να σβήνει).



Προσοχή:

1. Αυτή η λειτουργία λειτουργεί μόνο με τις κινητές συσκευές που εξυπηρετούν την τεχνολογία Qi. Βεβαιωθείτε ότι η κινητή συσκευή σας έχει αυτή τη λειτουργία.
2. Βεβαιωθείτε ότι το ραδιο-ξυπνητήρι είναι συνδεδεμένο στον φορτιστή (5 V-2,5 A) που παρέχεται στο πλαίσιο του σετ. Μη εξουσιοδοτημένοι φορτιστές ή οι προσαρμογείς ενδέχεται να προκαλέσουν βλάβες ή ο ασύρματος φορτιστής μπορεί να μη λειτουργήσει σωστά.
3. Αν η κινητή συσκευή δεν φορτίζεται, ο δείκτης φόρτισης είναι απενεργοποιημένος. Ελέγξτε αν η κινητή συσκευή σας δεν βρίσκεται πάρα πολύ μακριά από το κέντρο της επιφάνειας φόρτισης.
4. Η χρήση ενός εξωτερικού δέκτη για ασύρματη φόρτιση που είναι συνδεδεμένος στην κινητή συσκευή μη συμβατή με το Qi μπορεί να προκαλέσει ασταθή φόρτιση.
5. Μην τοποθετείτε κανένα ξένο αντικείμενο (μέταλλο) πάνω στην επιφάνεια ασύρματης φόρτισης ή κάτω από την κινητή συσκευή κατά τη φόρτισή της. Ο δείκτης ασύρματης φόρτισης αναβοσβήνει και η φόρτιση διακόπτεται.
6. Μην τοποθετείτε τον δέκτη ασύρματης φόρτισης μόνο στην επιφάνεια ασύρματης φόρτισης. Αυτό μπορεί να προκαλέσει υπερθέρμανση του ασύρματου φορτιστή και πυρκαγιά. Αυτό μπορεί να προκαλέσει ακόμη σοβαρά εγκαύματα ή βλάβη της συσκευής.
7. Αν τοποθετείτε την κινητή συσκευή στην επιφάνεια ασύρματης φόρτισης για μεγάλο χρονικό διάστημα, ο ασύρματος δέκτης μπορεί να υπερθερμανθεί και να διακόψει τη φόρτιση.
8. Μην καλύπτετε και μην μπλοκάρτε την έξοδο εξαερισμού στο πίσω μέρος του ραδιο-ξυπνητηριού.
9. Μετά από την πλήρη φόρτιση της κινητής συσκευής, απομακρύνετε την από την επιφάνεια φόρτισης.
10. Μην τοποθετείτε κανένα ξένο υλικό όπως μεταλλικά αντικείμενα, μαγνήτες, κάρτες με μαγνητική ταινία και συνδετήρες/κλιπ μεταξύ της κινητής συσκευής και της επιφάνειας ασύρματης φόρτισης. Η κινητή συσκευή μπορεί να μη φορτίσει σωστά ή να υποστεί βλάβες λόγω υπερθέρμανσης.
11. Η ασύρματη φόρτιση μπορεί να μη λειτουργήσει σωστά, αν στην κινητή συσκευή συναρμολογηθεί ένα παχύ περίβλημα. Αν το περίβλημα είναι παχύ, αφαιρέστε το πριν τοποθετήσετε την κινητή συσκευή πάνω στην επιφάνεια της ασύρματης φόρτισης.
12. Αν συνδέσετε το φορτιστή στην κινητή συσκευή κατά την ασύρματη φόρτιση, η λειτουργία ασύρματης φόρτισης δεν θα είναι διαθέσιμη.

Ενδειξη φόρτισης	κατάσταση	Θέση συσκευής	Κάτοψη
 Η δίοδος ανάβει συνεχώς	<p>Αναμμένη, η κινητή συσκευή φορτίζει σωστά. Βεβαιωθείτε ότι η κινητή συσκευή ευθυγραμμίζεται με την επιφάνεια φόρτισης αυτής της συσκευής. Κεντράρετε την κινητή συσκευή προς τα πίσω στην επισημασμένη επιφάνεια φόρτισης.</p> <p>Συμβουλή: κρατήστε την κινητή συσκευή σε απόσταση 3-5 mm από το δεξί άκρο.</p>		 Κρατήστε την κινητή συσκευή σε απόσταση 3-5 mm από το δεξί άκρο.
 Η δίοδος είναι σβηστή	<p>Η δίοδος LED είναι απενεργοποιημένη, η κινητή συσκευή σας:</p> <ol style="list-style-type: none"> 1. Αφαιρέθηκε από την επιφάνεια φόρτισης. 2. Τοποθετήθηκε εσφαλμένα στην επιφάνεια φόρτισης. 3. Το ραδιοζυνητήρι δεν είναι συνδεδεμένο σε μια ηλεκτρική πρίζα. <p>Ελέγξτε εάν η κινητή συσκευή σας μετακινείται πολύ μακριά από το κέντρο της επιφάνειας φόρτισης. Ανασηκώστε την κινητή συσκευή από την επιφάνεια φόρτισης και τοποθετήστε την ξανά</p>	 	<p>Επιφάνεια ασύρματης φόρτισης</p>   
 Η δίοδος αναβοσβήνει 	<ol style="list-style-type: none"> 1. Η κινητή συσκευή σας δεν φορτίζει σωστά. 2. Κατά τη φόρτιση, μην τοποθετείτε αντικείμενα, όπως μεταλλικά μέρη και κάρτες με μαγνητική ταινία, μεταξύ της κινητής συσκευής και του ασύρματου φορτιστή. 		 Κατά τη φόρτιση, μην τοποθετείτε αντικείμενα, όπως μεταλλικά μέρη και κάρτες με μαγνητική ταινία, μεταξύ της κινητής συσκευής και του ασύρματου

Ρύθμιση φωτεινότητας οθόνης: πατήστε σύντομα το κουμπί εξασθένισης για να ρυθμίσετε τη φωτεινότητα σε υψηλό/χαμηλό/απενεργοποιημένο.

Φόρτιση μέσω USB: Συνδέστε το καλώδιο του κινητού τηλεφώνου στη θύρα USB τύπου A στο πίσω μέρος της συσκευής και στη συνέχεια συνδέστε τη δεύτερη άκρη στο κινητό τηλέφωνο. Το ραδιο-ξυπητηρίο αυτόματα φορτίζει το κινητό τηλέφωνο.

Προσοχή:

1. Βεβαιωθείτε ότι χρησιμοποιείτε γνήσιο καλώδιο φόρτισης του κινητού τηλεφώνου.
2. Βεβαιωθείτε ότι ο γνήσιος συνδεδεμένος φορτιστής (5 V-2,5A) χρησιμοποιείται για φόρτιση του ραδιο-ξυπητηριού. Η χρήση άλλων τροφοδοτών μπορεί να προκαλέσει έλλειψη φόρτισης του κινητού τηλεφώνου.
3. Η φόρτιση iPad και Notepad δεν εξυπηρετείται.
4. Ładowanie jednego urządzenia przenośnego przez port USB i inne urządzenie mobilne za pomocą bezprzewodowej ładowarki w tym samym czasie zmniejszy wydajność ładowania i wydłuży czas ładowania.

Επίλυση προβλημάτων

Αν το ρολοί προβάλλει λανθασμένη ώρα ή δεν λειτουργεί σωστά, αυτό μπορεί να προκαλέσει ηλεκτροστατική εκκένωση ή άλλες διαταραχές και πρέπει να επανεκκινήσετε τη συσκευή. Αποσυνδέστε την υποδοχή του συνεχούς ρεύματος στο πίσω μέρος της συσκευής, ανοίξτε το κάλυμμα της μπαταρίας και βγάλτε την μπαταρία. Στη συνέχεια συνδέστε ξανά την πρίζα του συνεχούς ρεύματος και εγκαταστήστε ξανά την μπαταρία τηρώντας την κατάλληλη πολικότητα +/- . Η συσκευή θα επανεκκινηθεί στις εργοστασιακές ρυθμίσεις και πρέπει να τις προγραμματίσετε ξανά.

Προδιαγραφή:

Διάρκεια συναγερμού: Βομβητής 5 λεπτά / ραδιόφωνο 1 ώρα

Διάρκεια αναβολής: από 5 έως 60 λεπτά

Εργοστασιακές ρυθμίσεις:

Μορφή ώρας: 24HR

Συναγερμός 1 και 2: 6:00 (ενεργοποιημένη)

Διάρκεια αναβολής: 05 (5 λεπτά)

Oluline informatsioon.

- Teenindusjuhend ja ohutust käsitlev teave tuleb edaspidiseks kasutuseks säilitada.
- Ei tohi lasta tekkida olukorral, kui seadmele või selle sisemusse tilgub vesi.
- Samuti ei tohi seadet kasutada niisketes kohtades, nagu nt vannituba.
- Antud seadet ei tohi paigaldada järgnevasse kohtadesse:
- Mis on avatud päikesekiirguse vahetule toimele või radiaatorite lähedusse.
- Asetada muu, soojust eraldava, stereofoonilise varustuse peale.
- Blokeerides ventilatsiooni või tolmusse kohta.
- Pidevale vibratsioonile allutatud kohtadesse.
- Kõrge niiskustasemega kohtadesse.
- Seadet ei tohi asetada küünalde või avatud tule lähedusse.
- Seadet võib kasutada ainult käesolevas juhendis kirjeldatud viisil.
- Enne toite esimest sisselülitamist tuleb veenduda, et toide oleks õigesti ühendatud.

Ohutuse seisukohalt ei tohi korpuseid lahti võtta ega üritada seadme sisemusse tungida. Seadet võivad parandada ainult teeninduse kvalifitseeritud töötajad. Seadet ei tohi lahti keerata ega selle korpust avada, sest selles ei ole kasutaja poolt parandatavaid osi. Seadme hoolduse ja parandamisega tegelevad ainult teeninduse kvalifitseeritud töötajad.

OHUTUST KÄSITLEV OLULINE TEAVE

1. Lugeda juhend läbi – enne seadme kasutamist alustamist tuleb kogu teenindusjuhend ja ohutust käsitlev teave läbi lugeda.
2. Säilitada juhend – kasutus- ja teenindusjuhend tuleb edaspidiseks kasutuseks säilitada.
3. Järgida hoiatusi – toimida kooskõlas kõikide seadmel paiknevate hoiatuste ja teenindusjuhendiga.
4. Järgida juhiseid – toimida kooskõlas teenindusjuhendi ja kasutajale mõeldud juhistega.
5. Paigaldus – paigaldada seade kooskõlas tootja juhistega.
6. Toiteallikad – seadme toiteks peab kasutama ainult toitekaabli märgistustel antud parameetritega allikaid. Juhul kui kasutaja ei ole kindel kodus oleva toite liigis, peab ta ühendust võtma seadme müüja või kohaliku elektrienergia tarnijaga.
7. Vesi ja niiskus – tulekahju või elektrilöögi ohu vähendamiseks ei tohi seadet vihma, vee ja niiskuse vahetule toimele, nagu nt saunas või vannitoas, allutada. Mitte kasutada käesolevat seadet vee, näiteks vanni, kraanikausi, köögivalamu või pesupali, läheduses, niiskes keldris või basseini juures (või sarnastes kohtades).
8. Esemed ja vedelikud seadmes – läbi seadme avade ei tohi sisse suruda mingeid esemeid, sest need võivad kokku puutuda ohtliku pinge punktidega, mis omakorda võib põhjustada tulekahju või elektrilöögi. Mitte mingil juhul ei tohi seadme pindadele mingeid vedelikke kallata. Seadmele ei tohi asetada vedelikke sisaldavaid esemeid.
9. Teenindus – keelatud on seadme ülevaatust omakäeliselt läbi viia. Avatud katted võivad põhjustada kokkupuudet ohtliku pingega ja osutada ohtlikuks. Seadme hoolduse ja parandamisega tegelevad ainult teeninduse kvalifitseeritud töötajad.
10. Varuosad – osade väljavahetamisel tuleb kontrollida kas teeninduse töötaja on kasutanud tootja poolt soovitatud varuosi või kas osad on originaalosaladega identsed. Väljavahetamine kinnitamata osade vastu ohustab tulekahju puhkemise, elektrilöögi ja muude turvariskidega.
11. Seadme keskkonna maksimaalne temperatuur võib olla kuni 35°C.
12. Elektrostaatilisi lahendusi puudutavad juhised – kui seadme töö on häiritud elektrostaatilistest lahendustest tuleb see välja lülitada ja seejärel uuesti sisse lülitada või teise kohta ümber tõsta.

13. Patareid

- a. Patareisid ei tohi allutada ülemäärase soojuse, nagu nt päikesekiired, tuli jms, toimele.
- b. Patareide utiliseerimisel tuleb pöörata tähelepanu keskkonnakaitse aspektidele.
- c. Patareide kasutamist puudutav hoiatus: patareid ei tohi lasta kuluda kuni lekkimiseni, mis võib põhjustada kehavigastusi ja seadme kahjustusi:
 - Patareide sisestamisel pöörata tähelepanu nende polaarsusele (+ ja -).
 - Ei tohi kasutada samaaegselt erinevaid patareisid — vanu ja uusi, standardseid ja alkaalipatareisid, jne.
 - Kui seadet pikema aja jooksul ei kasutata, tuleb patareid välja võtta.

HOIATUS

Seadet ei tohi kasutada piiratud füüsiliste, sensorsete ja psüühiliste võimetega või seadmega töötamise kogemusi või teadmisi mitte omavad inimesed (sealhulgas lapsed), kui nad ei viibi nende ohutuse eest vastutavate isikute järelevalve all või kui neid ei ole seadme ohutu kasutamise teemal instrueeritud. Kui seadet teenindavad lapsed, on nõutav täiskasvanute kohaolek; see võimaldab tagada seadme ohutu kasutuse.

1. Keelatud on töötavat seadet järelvalveta jätta! Kui seadet isegi lühikese aja jooksul ei kasutata, tuleb see välja lülitada.
2. Seadet ei tohi teenindada taimeriga välise kella vahendusel ega eraldiasetseva kaugjuhtimisega süsteemi abil.
3. Toitejuhtme kahjustuste korral ohtude vältimiseks peab väljavahetamist teostama tootja, autoriseeritud teeninduspunkt või muu, asjakohast kvalifikatsiooni omav isik.
4. Enne seadme teenindamise juurde asumist tuleb veenduda, et selle pinge vastab kohalikus toitevõrgus pingele.
5. Tulekahju või elektrilõgi vältimiseks tuleb seadet kaitsta kuumade kohtade, vihma, niiskuse ja tolmu toime eest.
6. Seadet ei tohi allutada tugevate magnetväljade toimele.
7. Vahetult võimendile või vastuvõtjale seadet asetada ei tohi.
8. Seadet ei tohi viia niiskesse kohta, sest niiskusel on elektrilistele allüksustele kahjulik mõju.
9. Peale seadme külmast sooja või niiskesse kohta toomist võib mängija sees olevale läätsele tekkida niiskuse kondensatsioon. Sellises olukorras seade korralikult tööle ei hakka. Niiskuse aurumise võimaldamiseks tuleb sisselülitatud seade jätta umbes tunniks ajaks seisma.
10. Seadet ei tohi puhastada keemiliste lahustitega, sest need võivad kahjustada korpuse lakikihti. Seadet pühitakse puhta, kuiva või vähesel määral niisutatud lapiga.

TÄHELEPANU



Deklaratsioon

Blaupunkt Competence Center 2N-Everpol Sp. z o.o. teavitab käesolevaga, et seade vastab direktiivi 2014/53 / EL nõuetele ja selle muudele asjakohastele sätetele. Täielik vastavusdeklaratsioon asub leheküljel www.blaupunkt.com toote järjehoidjas.

Vastutav ettevõtte: 2N-Everpol Sp. Z O.O.

Puławska 403A, 02-801 Varssavi, Poola

Telefon: +48 22 331 99 59, e-mail: info@everpol.pl



Toode on toodetud kõrgkvaliteetsetest taastootmisesse suunatavatest ja taaskasutatavatest materjalidest ning allüksustest.



Seadmel paiknev läbitõmmatud prügikorvi sümbol tähendab, et toode on hõlmatud Euroopa direktiivi 2012/19/EU sätetega. Tutvuda kohaliku süsteemi elektriliste ja elektrooniliste jäätmete käitlemist puudutavate nõuetega. Toimida koosõlas kehtivate eeskirjadega. Käesolevat toodet ei tohi ära visata koos tavaliste olmejäätmetega. Vana toote õige kõrvaldamine väldib potentsiaalseid looduskeskkonnale ja inimtervisele kahju tekitavaid tagajärgi.



Seade on varustatud Euroopa direktiiviga 2006/66/EC hõlmatud patareidega. Patareide äraviskamine koos kodumajapidamisjäätmetega on keelatud. Tutvuda patareide eraldiasetsevalt kogumist käsitlevate kohalike eeskirjadega, sest õige utiliseerimine väldib potentsiaalseid looduskeskkonnale ja inimtervisele kahju tekitavaid tagajärgi.

Looduskeskkonna kaitset käsitlev teave

Pakend sisaldab ainult vajalikke elemente. Tehtud on kõik endast olenev, et kolm koostismaterjali oleks hõlpsasti eraldatavad: papp (kast), polüstüreenvaht (seesmine kaitse) ja polüetüleen (kotid, kaitsepoogen). Toode on toodetud materjalidest, mida saab suunata taastootmisse ja peale nende eriotstarbelise ettevõtte poolt demonteerimist, uuesti kasutada. Järgida pakendmaterjalide, patareide ja kasutatud seadmete utiliseerimist käsitlevaid kohalikke ettekirjutusi.

Materjalide salvestamiseks ja esitamiseks võib vaja minna nõusolekut. Tutvuge autoriõiguse ja esinejate/kunstnike õiguste seadusega.

ERP2 (elektrienergiaga seotud seadmed) puudutav märkus

Käeolev ökoprojektiga seade vastab vastab ökoprojektide nõudeid käsitleva KOMISJONI (EÜ) MÄÄRUSE nr 1275/2008 kontori- ja kodukasutuseks mõeldud seadmete väljalülitatuna ja ooterežiimis energiatarbimist puudutava direktiivi 2009/125/WE jõustava 2. etapi nõuetele.

Täname teid, et olete ostnud ühe meie seadetest! Palume allolev juhend hoolikalt läbi lugeda ja seadmega tutvuda enne selle kasutamata hakkamist.. Jätke juhend alles juhuk kui seda hilem veel vaja peaks olema.

Juhtfunktsioonide paigutus

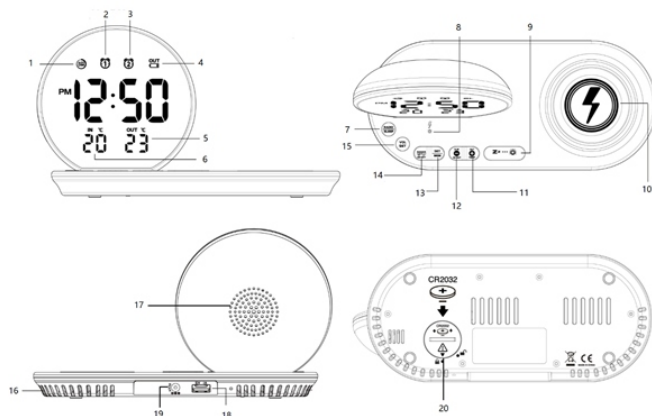

- 1- Ekraani lumineetus tassis, 2- Alarüü tassis 1, 3- Alarüü tassis 2,
 4- Välistemperatuuri anduri jaoks liiga madala aku taseme tähis;
 5- Välistemperatuur; 6- Sisetemperatuur; 7- Nupp Raadio / Magama;
 8- Juhtvaba laadimise näidik;
 9- Kordusäratuse / tumendamise / automaatse skaneerimise nupp;
 10- Juhtvaba laadimise koht; 11- Nupp "üles" / välistemperatuuri näidik;
 12- Nupp "alla l" / sisetemperatuurinäidik / kuupäev-kellaeg;
 13- Nupp seadistus/ mälu; 14- Alarm 1-2 / nupp sisse / välja;
 15- Helitegevuse regulatsiooni nupp;
 16- Ventilatsioonivaid; 17- Kõlar; 18- USB pesa laadimiseks;
 19- DC IN pesa; 20- Kamber baterei jaoks, mälus hoidmiseks (komplektid puudu)

Mälu salvestus aku paigaldus: pange kell-raadio ekraaniga allapoole tasasele ja pehmele pinnale, avage kambri kaas mündi abiga kellale vastupidises suunas; asetage sisse üks liitium baterei "CR2032" (mitte lisatud), kasutage õigeid poolusid-"+" poolus peaks olema suunatud ülesse poole, sulge baterei kaas ja keera seda kellaosuti liikumise suunas, et blokeerida kaas. Kell ja kõik seaded on automaatselt salvestatud, katkestuse Ajaks ainult tingimusel, et baterei on õieti sisestatud.

Märkus: Ära kasuta vana ega taaslaetud akut, seadme maksimaalne töövoimsus on garanteeritud vaid uue akuga.

Kui voolu all laadimisprotsessi tekib katkestus, baterei, hoiab baterei mälus kõik varasemad seadistused ja kella ja kuupäeva. Alarm, raadio ja juhtvaba laadimie ja ekraan ei tööta.

Juhtmevaba välistemperatuuri anduri paigaldus.

Peale välistemperatuuri andurisse baterei paigaldamist, jõuab signaal raadio-äratuskellani mõne sekundi jooksul. Järgmiseks tuleb andur paigaldada kuiva ja varjulisse kohta väljas.

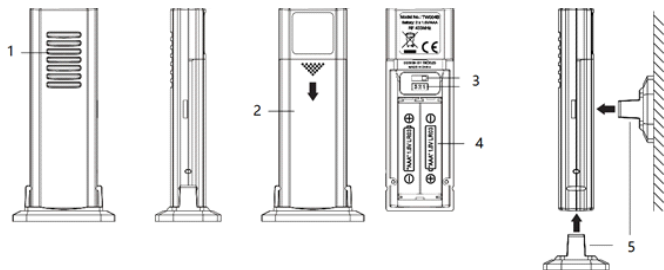

1- RF signaali diodid;

2 baterei luugikesed;

3- kanalite lülitus;

4- baterei kamber (2 x AAA, puudub komplektis);

5- kinnitus;

Tähelepanu:

a. Ühendatud andur töötab vaid kanali 1 valimisel.

b. Pinguta kinnitus anduri alumise osa kohale, et asetada andur tasasele pinnale või piungulda kinnitus taha, et riputada andur seinale.

c. Temperatuurinäidikud stabiliseeruvad ja muutuvad täpseks 30 minuti jooksul alates sisselülitusest.

d. Pea meeles, et anduril on levi 60m ulatuses juhtmevabas levialas. Tegelik leviala sõltub sellest, mis asetseb levialas. Igasugune takistus (katus, seinad, põrandad, laed, puit jmt) vähendab levi poole võrra.

e. Vajuta välistemperatuuri näidiku nuppu, et ühendada näit ja kuupäeva ja kellaeg.

f. Juhul kui välistemperatuuri näitu ei kuvata, vajutage ja hoidke välistemperatuuri näidiku nuppu all (2 sekundit), automaatselt signaali otsides ja ühildudes. Kui endiselt näitu ei kuvata siis tooge andur raadiole lähemale (vajadusel pange uus alkalüüt baterei). Proovige paigaldada andur teise kohta, kuniks tekib takistuseta andmeedastus. Ekstreemne külm (või anduri aku laetuse madal tase) võib põhjustada andmeedastuses katkestusi.

g. Kui ekraani üleval paremal servas süttib tähis  tuleb välistemperatuuri anduril vahetada baterei.

Seadme väljalülitamine: pange juhe elektripistikusse ja ühenda laadimiseks AC / DC pesasse järgmiseks läheb ekraan põlema.

Kella seadistamine: Vajuta pikalt (2 sekundit) seadistuse/mälu nuppu, tundide numbrid hakkavad ekraanil vilkuma, vajutage lülitit +/- et valida soovitud tund, vajuta ja hoi a all lülitit +/-, et numbrilavakud kiiremini vahetuks; Lühike vajutus seadistuse/ mälu nupule annab valikuks minutid. Kasutades sama meetodit nagu tunni valik, aja formaat (12 või 24 tundi)/kalender(aasta/kuu/päev) saab valida minuteid (5 min kuni 60 min) . Vajutage lühidalt seadistuse/ mälu nuppu, et lõpetada seadistamine ja kellanäidik hakkab ekraanil vilkuma.

Alarmi seadistamine: vajutage ja hoidke all alarmi sisse ja väljalülitus nuppu 1-2 do kuni hetkeni mil ekraanile ilmuvad numbrid, ja alarmi nr 1 LED tule ikoon põleb samaaegselt; vajutage lülitit +/-, et seada valitud kella aeg, vajutades sama nuppu ja hoides seda all saate nubreid kiiremini edasi kerida; vajuta lühidalt alarmi 1 2 nuppu uuesti et seadistada minutid, vajuta lülitit +/- valida sobivad minutid; vajutage lühidalt alarmi 1 2 välja ja sisse lülitus nuppu ponownie ja mine alarmi valikutesse, vajutage nuppu alla või üles et valida alarmi allikaks kas radio või äratuskell (juhul kui valite alarmi allikaks raadio, vajutage nuppu +/-, et valida alarmi helitugevuis); vajuta alarmi sisse / väljalülitus nuppu 1-2, et mõõduda alarmi kestuse valikut 1-5 / 6-7 / 1-1 / 1-7 („1-5“ = äratus tööpäevadel; „6-7“ = äratus nädalavahetusel; „1-1“ = ühekordne äratus; „1-7“ = igapäevane äratus). Vajuta uuesti sisse / välja nuppu , mine alarmi 2 seadistustesse, mis töötab samamoodi nagu alarm 1.

Alarmi sisse ja välja lülitus: peate alarmi sisse lülitama pärast seda, kui ülalnimetatud alarmi seadistus on lõppenud; vajutage alarmi sisse- ja väljalülitusnuppu 1-2. See nupp võib aktiveerida ja deaktiveerida korduvalt alarmi 1 ja 2. Veenduge, et valitud alarmi LED on ekraanil, mis tähendab, et äratus on aktiivne.

Alarm ja snooze: kui alarm käib vajutage sisse ja väljalülitus nuppu, et alarmiheli lõpetada. Alarm heliseb uuesti järgmisel päeval samal ajal. Kui, vajutate snooze nuppu siis hakkab alarm mõningase varasemalt valitud intervalli tagant uuesti tööle.

Märkus:

1. Seade väljub kellaaja või alarmi seadistuse režiimist kui 10sekundi vältel pole ühtegi nuppu vajutatud.
2. Kui teine alarm käivitub ajal mil esimene on aktiveeritud või snooze režiimis siis teine alarm asendab esimest (esimene alarm on reseatitud et käivituda järgmisel päeval.).
3. Alarm töötab vaid siis kui ühendatud on DC/AC toide. Lühikese toitekatkestuse korral palun kontrollige igaks juhks alarmi olekut.
4. Alarmi kestus on 5 minutit, kui äratuseks on valitud heli ja 1 tund, kui alarmi allikaks on valitud raadio.

Radio

Enne kui hakkad kuulama raadiot, tõmba välja antenn ja aseta akna lähedusse, et saada parem signaal. Vajuta lühidalt radio nuppu , et välja lülitada , sisse lülitada raadio; kõigepealt vajutage helitugevus nuppu ja pärast +/- nuppu et reguleerida heli.

Tuunimine ja automaatne salvestamine: vajutage lühidalt +/- nupule, et saada raadiosagedus 0.1MHz; vajutage ja hoidke all üles alla nuppu, et skännida ja avada raadiojaam.

Kompleksskanneerimine (automaatne jaamade otsimine ja salvestamine): vajutage pikalt (2 sekundit) skanneerimise nuppu, et automaatselt välja otsida ja salvestada kõik saadaolevad jaamad, maksimaalselt 20 jaama.

Käitsi jaamade salvestamine: pärast soovitud kanali leidmist vajuta ja hoi a all mälu nuppu , kuni ekraanile ilmub "PXX", vajuta nuppu +/- valida number mille alla tahate jaama salvestada, vajutage uuesti mälu nuppu , et kinnitada. Raadiojaam on salvestatud.

Programmeeritud jaama valik: vajutage lühidalt mälu nuppu, ja seejärel +/- nuppu et valida kuulamiseks salvestatud jaam.

Unumis režiim (sleep): raadio kuulamise käigus vajutage seadistus nuppu ja kõigepealt hoidke uinutusnuppu, järgmiseks aga , vajutage seda nuppu uuesti, et valida uinutusaeg (05, 10, 15, 30, 45, 60, 75, 90 või Off.); seade naaseb mõne sekundi pärast kella liidese juurde, jääb järelejäänud aja kontrollimiseks uuesti nuppu ja hoidke uuesti nuppu. Kui valitud unerežiimi aeg saabub, lülitub raadio automaatselt välja.

Märkus: Juhtmeta laadimise funktsioon või USB kaabliga laadimine võib avaldada mõningast mõju raadiosignaali sagedusele. Võite muuta helisagedust lub või ümber lülitada tugevama sagedusega jaamale.









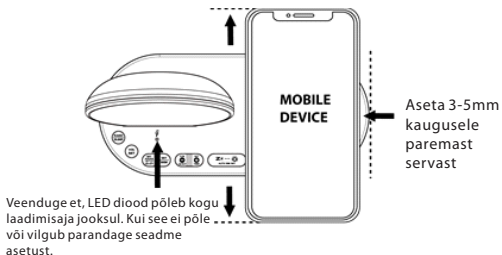





LED ekraani ereduse ja valgustse reguleerimine: vajutage lühidalt tumenduse ekraanile, et reguleerida ekraani valgustust; vajuta ja hoiu all tumendamise nuppu.

Pimenduse seadistus (automaatne pimenduse seadistus): Valmisoleku režiimis (kui raadio on väljalülitatud) vajuta ja hoiu pimenduse nuppu all (2 sekundit), kuni süttib põlema automaatse pimenduse tähis ja „off“ vilgub ekraanil. Vajuta +/- nuppu , et valida „on“, ja aktiveerida funktsioon, vajuta pimenduse nuppu, liigu igapäevasesse pimenduse valimise režiimi, vajuta +/-, et valida kellaeg; vajuta uuesti tumenduse nuppu, liigu pimenduse kestuvuse valiku režiimi alates 1 kuni 12 tundi, vajuta nuppu +/-, et seadistada; vajuta uuesti pimenduse nuppu, et lõpetada seadistus.

Juhtmevaba laadimine

Aseta mobiilne seade laadimiseks õigesse kohta (3-5 mm paremast servast) tagusega allapoole laadimistsoonina märgitud ringile. Tuleb meeles pidada , laadimisnäidik peab olema pidevalt kuvatud ilma, et see vilguks või ära kustuks.



Laadimis näidik	staatus	Seadme astus	Vaade ülevalt
  <p>Diod põleb püsivalt</p>	<p>Kui põleb püsivalt, laeb seade korrektselt. Veendu, et seade on asetatud tasaselt ja võrdselt. Aseta seade tagusega alusele.</p> <p>Juhis: hoia seade 3-5 mm paremast servast.</p>		 <p>Hoia seade 3-5 mm kaugusel paremast servast.</p>
  <p>Diod on välja lülitatud</p>	<p>Kui LED diod on välja lülitatud, siis sinu mobiilseade on:</p> <ol style="list-style-type: none"> 1. Laadimisaluselt eemaldatud. 2. Asetatud laadimisalusele ebakorrektselt. 3. Raadio-äratuskell pole ühendatud vooluvõrku. <p>Kontrolli ega su seade pole liiga kaugel laadimisalast. Aseta seade uuesti laadimisalusele.</p>	 	 <p>1</p> <p>Juhtmevaba laadimisala</p>  <p>2</p>  <p>2</p>
 <p>Diod vilgub</p> 	<ol style="list-style-type: none"> 1. Sinu seadet ei laeta korrektselt. 2. Laadimisprotsessi ajal ära hoia läheduses selliseid asju nagu metallist esemed või magnet ribadega kaardid. 		 <p>Laadimisprotsess si ajal ära hoia läheduses selliseid asju nagu metallist esemed või magnet ribadega kaardid.</p>

Märkus:

1. See funktsioon töötab ainult Qi-tehnoloogiat toetavate mobiilseadmetega. Veenduge, et teie mobiilseadmel oleks see funktsioon.
2. Veenduge, et radio-äratuskell on ühendatud komplekti kuuluva toiteallikaga (5V-2.5 A). Volitamata laadijad või adapterid võivad põhjustada kahjustusi või traadita laadija rikkuda.
3. Kui mobiilseadet ei laadita, on laadimisnäidik välja lülitatud. Kontrollige, et mobiilseadet ei liiguta liiga kaugete laadimispinna keskosast.
4. Mitte-Qi ühilduva mobiilseadmega ühendatud välise traadita laadimisvastuvõtja kasutamine võib põhjustada ebastabiilse laadimise.
5. Ärge asetage laadimise ajal traadita laadimispinna ega mobiilseadmele muid võõrkehi (metalli). Traadita laadimise indikaator vilgub ja laadimine lõpetatakse przerwane.
6. Ärge asetage traadita laadijat ainult traadita laadimispinna. See võib traadita laadija üle kuumeneda ja tuli. See võib põhjustada ka tõsiseid põletusi või seadme riket.
7. Kui paigutate mobiilseadme traadita laadimispinna pikka aega, võib traadita laadija üle kuumeneda ja lõpetada laadimise.
8. Ära kata kinni ega bokeeri kell-raadio tagumist ventilatsiooni ava.
9. Peale mobiilseadme täielikku laadimist eemaldage see.
10. Ärge asetage mobiilseadmele ja traadita laadimispinna vahel välismaiseid materjale, näiteks metallist esemeid, magnetid, magnetriba kaarte, paberklippe jne. Mobiilseade ei pruugi korralikult laadida ega ülekuumenemise tõttu kahjustada.
11. Kui mobiilseadme külge on kinnitatud paks korpus, ei pruugi traadita laadimine korralikult töötada. Kui korpus on paks, eemaldage see enne mobiilseadme paigutamist traadita laadimispinna.
12. Kui ühendate laadija mobiilseadmega juhtmeta laadimise ajal, pole traadita laadimisfunktsioon saadaval.

Laadimine läbi USB: Ühendage mobiiltelefoni laadimiskaabel seadme tagaküljel asuva A-tüüpi USB-porti ja seejärel ühendage teine ots mobiiltelefoniga. Raadio kella laadib mobiiltelefoni automaatselt.

Märkused :

1. Veenduge, et kasutate oma mobiiltelefoni jaoks originaalset laadimiskaablit.
2. Veenduge, et kella raadio sisselülitamiseks kasutaks kaasasolevat toiteadapterit (5V-2.5A). Muude adapterite kasutamine võib põhjustada mobiiltelefoni mitte laadimist.
3. IPadi ja Notepadi laadimine ei ole toetatud
4. Ładowanie jednego urządzenia przenośnego przez port USB i inne urządzenie mobilne za pomocą bezprzewodowej ładowarki w tym samym czasie zmniejszą wydajność ładowania i wydłużą czas ładowania.

Probleemide lahendamine. Kui kell kuvab vale aja või ei tööta korralikult, mis võib olla tingitud häiretest voolust või muudest häiretest, siis lähtestage seade. Eemaldage seadme tagaküljel asuv alalisvoolu pistikupes, avage akukate ja eemaldage aku. Seejärel ühendage uuesti alalisvoolu pistik ja paigaldage aku tagasi, jälgides õiget polaarsust +/- . Seade on taastatud tehase seadetega j ate peate uued seadistused tegema

Spesifikatsioon

Alarmi kestus: äratuskell 5 minutit / Raadio 1 tund
Snoze funktsiooni kestus: alates 5 kuni 60 minutit

Vaikimisi seaded:

Kellaaja formaat: 24HR
Alarm 1 ja 2: 6:00 (väljalülitatud)
Snooze funktsiooni intervall: 05 (5 minutit)

Svarbi informacija

- Privaloma išsaugoti šias naudojimo instrukcijas ir saugos informaciją būsimam naudojimui.
- Neleiskite skysčiams lašėti ar išsilieti ant įrenginio.
- Draudžiama taip pat naudoti jį drėgnose vietose, pvz. vonios kambaryje.
- Draudžiama įrengti šį įrenginį tokiose vietose:
- Vietos neapsaugotos nuo tiesioginių saulės spindulių ar šalia radiatorių.
- Dėti jį ant viršaus kitos stereofoninės įrangos, kuri išleidžia šilumą.
- Blokuojant ventiliaciją arba dulkėtoje vietoje.
- Vietose, kuriose vyksta nuolatinė vibracija.
- Vietose, kur yra didelė drėgmė.
- Draudžiama dėti įrenginį arti žvakių ar atviros liepsnos.
- Įrenginys gali būti naudojamas tik šiame vadove aprašytu būdu.
- Prieš įjungdami maitinimą pirmą kartą, įsitikinkite, kad srovės adapteris yra tinkamai prijungtas.

Dėl saugumo priežasčių, draudžiamas gaubtų išmontavimas bei įrenginio vidaus atskleidimas. Įrenginio remontas turėtų būti aptarnaujamas kvalifikuoto techninio personalo. Draudžiama ardyti įrenginį bei atidarinėti jo korpusą, nes jo viduje nėra jokių dalių, kurias galėtų naudotojas pataisyti. Techninė priežiūra ir remontas aptarnaujami tik kvalifikuoto techninio personalo.

SAUGOS INSTRUKCIJOS

1. Perskaitykite instrukcijas – prieš naudodami įrenginį perskaitykite visą naudojimo instrukciją ir saugos informaciją.
2. Išsaugokite instrukcijas – privaloma išsaugoti naudojimo ir valdymo instrukcijas būsimam naudojimui.
3. Laikykitės įspėjimų – privaloma laikytis visų prietaiso įspėjimų pateiktų ant įrenginio ir vadovautis naudojimo instrukcijomis.
4. Laikykitės instrukcijų – privaloma vadovautis naudojimo instrukcijomis bei nurodymais vartotojui.
5. Diegimas – nustatykite įrenginį pagal gamintojo instrukcijas.
6. Maitinimo šaltiniai – įrenginys turi būti maitinamas tik iš šaltinių, kurių parametrai nurodyti maitinimo laido žymenyse. Jei vartotojas nėra tikras, kokios energijos tipą turi namuose, turėtų susisiekti su savo įrenginio platintoju arba vietiniu elektros energijos tiekėju.
7. Vanduo ir drėgmė – norėdami sumažinti gaisro ar elektros smūgio pavojų, saugokite įrenginį nuo tiesioginio lietaus, vandens ir drėgmės poveikio, tokio kaip pvz. saunoje ar vonioje. Nenaudokite šio įrenginio šalia vandens, pavyzdžiui, prie vonios, kriauklės, virtuvės ar kubelio, šlapiame rūsyje arba prie baseino (ar panašiose vietose).
8. Objektai ir skysčiai įrenginyje – draudžiama kišti bet kokius daiktus per įrenginio angas, nes jie gali liestis su pavojingos įtampos taškais ir komponentais, dėl ko gali kilti gaisras arba įvykti elektros smūgis. Griežtai draudžiama išpilti bet kokius skysčius ant įrenginio paviršiaus. Draudžiama dėti ant įrenginio viršaus objektus, kuriuose yra skysčių.
9. Techninis aptarnavimas – draudžiama savarankiškai bandyti asmeniškai naršyti įrenginį. Dangčio atidarymas gali sukelti kontaktą su pavojinga įtampa ir sukelti vartotojui kitus pavojus. Techninė priežiūra ir remontas aptarnaujami tik kvalifikuoto techninio personalo.
10. atsarginės dalys – keičiant dalis, įsitikinkite, kad techninės priežiūros darbuotojas panaudojo gamintojo rekomenduotas atsargines dalis arba kad dalys yra identiškos originalioms dalims. Nepatvirtintų dalių panaudojimas sukelia gaisro, elektros smūgio pavojų ar kitus pavojus.
11. Didžiausia įrenginio aplinkos temperatūra tai 35°C.
12. Patarimai dėl elektrostatinių iškrovų - jei prietaiso veiksmingumas yra veikiamas elektrostatinių iškrovimų, išjunkite jį ir vėl įjunkite arba perkelkite įrenginį į kitą vietą.

13. Baterija

a. Baterijos negali būti veikiamos per didelės temperatūros, pavyzdžiui, saulės spindulių, ugnies ir tt.

b. Išmesdami baterijas, atkreipkite dėmesį į aplinkosaugos aspektus.

c. Įspėjimas dėl baterijų naudojimo: norėdami išvengti baterijų nutekėjimo, dėl kurio galite sužaloti savo kūną ar sugadinti įrenginį:

- Įdėdami bateriją atkreipkite dėmesį į jos poliarizaciją (+ ir -).
- Nenaudokite skirtingų baterijų tuo pačiu laiku - senų ir naujų, standartinių ir šarminių baterijų ir kt.
- Ilgesnį laiką nesinaudojant įrenginiu, išimkite iš jo baterijas.

ĮSPĖJIMAS

Įrenginiu neturėtų naudotis asmenys (įskaitant vaikus), turintys mažesnes fizines, juslines ar psichines galimybes, ir asmenys, neturintys pakankamai žinių ir patirties, jei jie nėra prižiūrimi asmenų atsakingų už jų saugą, ir nebuvo jiems nurodyta, kaip saugiai naudoti įrenginį. Suaugusių asmenų buvimas reikalingas, jei vaikai naudoja prietaisą; tai užtikrins saugų įrenginio naudojimą.

1. Niekada nepalikite veikiančio įrenginio be priežiūros. Išjunkite prietaisą, kai jis nenaudojamas, net trumpą laiką.
2. Prietaiso negalima valdyti per išorinį laikrodį su sinchronizavimo grandinėmis arba per atskirą nuotolinio valdymo sistemą.
3. Norėdami išvengti pavojaus maitinimo laido sužalojimo atveju, jį pakeisti turėtų gamintojas, įgaliojamas aptarnavimo centras ar kitas kvalifikuotas asmuo.
4. Prieš pradėdami įrenginio naudojimą patikrinkite, ar jo įtampa atitinka vietos maitinimo įtampą.
5. Norėdami išvengti gaisro ar elektros smūgio, apsaugokite prietaisą nuo karštų vietų, lietaus, drėgmės ir dulkių poveikio.
6. Saugokite įrenginį nuo stipraus magnetinio lauko.
7. Draudžiama statyti įrenginį tiesiai ant stiprintuvo ar AV imtuvo.
8. Draudžiama statyti įrenginį drėgnoje vietoje, nes drėgmė neigiamai veikia elektrinius komponentus.
9. Kai įrenginys atnešamas iš šaltos į šiltą vietą arba į drėgną vietą, ant objektyvo, esančio grotuvo viduje, gali įvykti drėgmės kondensacija. Tokiu atveju įrenginys dirbs netinkamai. Palikite įrenginį maždaug vienai valandai, kad drėgmė išgaruotų.
10. Draudžiama valyti įrenginį cheminiais tirpikliais, nes jie gali pažeisti dengiamąjį laką. Prietaisą valykite švariu, sausu arba šiek tiek drėgnu skudurėliu.

DĖMESIO



Deklaracija

Šiuo Blaupunkt Competence Center 2N-Everpol Sp. z o.o. deklaruojama, kad šis įrenginys atitinka Direktyvos 2014/53 / ES reikalavimus ir kitas atitinkamas nuostatas. Visą atitiktą deklaraciją galite rasti interneto svetainėje www.blaupunkt.com gaminio skyriuje.

Atsakingas subjektas 2N-Everpol Sp. Z o.o.

Puławska 403A, 02-801 Warszawa, Polska

Telefonas: +48 22 331 99 59, e. paštas: info@everpol.pl



Produktas pagamintas iš aukštos kokybės medžiagų ir komponentų, kuriuos galima perdirbti ir pakartotinai naudoti.



Jei ant jūsų įrenginio randasi išbrauktas šiukšliadėžės žymeklis, tai reiškia, kad gaminį reglamentuoja Europos direktyvos 2012/19/EU nuostatos. Privaloma susipažinti su vietos elektros ir elektroninių atliekų surinkimo sistemos reikalavimais. Privaloma laikytis vietinių taisyklių. Draudžiama išmesti šį įrenginį kartu su įprastomis buitinėmis atliekomis. Tinkamas senojo produkto pašalinimas užtikrins galimų neigiamų pasekmių aplinkai ir žmonių sveikatai prevenciją.



Šiame įrenginyje yra baterijos, kurioms taikoma Europos direktyva 2006/66/EC. Baterijas draudžiama išmesti kartu su buitinėmis atliekomis. Privaloma susipažinti su vietos atskirų medžiagų rinkimo reglamentus, nes dėl teisingo šalinimo bus išvengta galimų neigiamų pasekmių aplinkai ir žmonių sveikatai.

Informacija apie aplinkos apsaugą

Pakuotėje yra tik būtini elementai. Buvo imtasi visų pastangų, kad būtų galima lengvai atskirti tris pakuotės sudedamąsias dalis: kartoną (dėžė), polistirolo putplastį (apsauginė danga) ir polietileną (kreipšėliai, apsauginis lakštas). Prietaisas pagamintas iš medžiagų, kurios gali būti perdirbamos ir pakartotinai panaudotos, kai jas išmontuoja specializuota įmonė. Privaloma laikytis vietinių pakavimo medžiagų, sunaudotų baterijų ir nereikalingų įrenginių šalinimo taisyklių.

Medžiagų įrašymui ir atkūrimui gali reikėti sutikimo. Žr. autorių teisių ir atlikėjų/artistų teisių įstatymą.

Pastaba apie ERP2 (su energija susijusią įrangą)

Šis ekologinio projektavimo įrenginys atitinka Komisijos reglamento (EB) Nr. 1275/2008, kuriuo įgyvendinama Direktyva 2009/125/EB dėl nenaudojamų ir budėjimo režimo elektroninių prietaisų energijos vartojimo biure ir buities reikmėms, 2 etapui.

Dėkojame, kad įsigijote mūsų prietaisą, atidžiai perskaitykite šią instrukciją ir susipažinkite su ja prieš pradėdami naudoti įrenginį. Išsaugokite instrukciją ateičiai.

Valdymo elementų padėtis

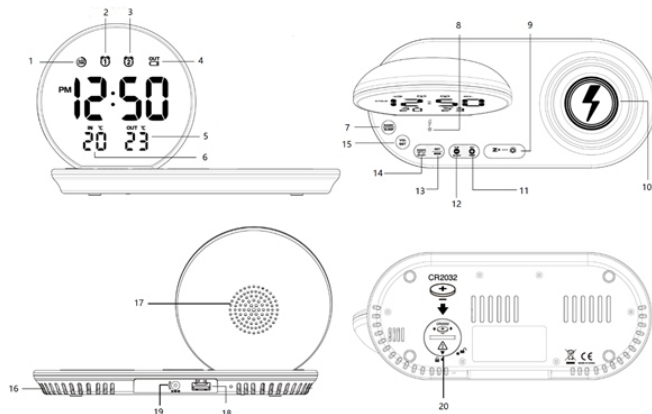

- 1 - Dispiejaus pritemdymo piktograma; 2 - Atminties piktograma 1; 3 - Atminties piktograma 2;
 4 - Žemo baterijos lygio lauko temperatūros jutiklio piktograma; 5 - Išorės temperatūra;
 6 - Vidinė temperatūra; 7 - Radijo / miego mygtukas; 8 - Belaidžio įkrovimo rodyklis;
 9 - Snaudimo / pritemdymo / automatinio skenavimo mygtukas;
 10 - Belaidžio įkrovimo vieta;
 11 - „Aukštyn“ / lauko temperatūros rodyimo mygtukas;
 12 - „Žemyn“ / vidaus temperatūros rodyimo mygtukas / mėnuo-data;
 13 - Nustatymo / atminties mygtukas; 14 - Žadintuvus 1-2 / Išjungimo / įjungimo mygtukas;
 15 - Garsumo nustatymo mygtukas; 16 - Ventiliacijos angos;
 17 - Garsiakalbis; 18 - USB įkrovimo lizdas;
 19 - DC IN lizdas; 20 - Baterijų skyrius atminties palaikymui (nėra rinkinyje)

Atminties palaikymo baterijos įdėjimas: padėkite radijo žadintuvą ekranu į apačią ant plokščio ir minkšto paviršiaus, naudodami monetą, sukant prieš laikrodžio rodyklę pasukite baterijos dangtelį įrenginio gale; įdėkite vieną "CR2032" ličio bateriją (nėra rinkinyje) į baterijos skyrių, naudokite teisingą poliškumą: "+" poliūs turi būti nukreiptas į viršų, uždėkite baterijos dangtelį ir pasukite pagal laikrodžio rodyklę, kad jį užfiksuotumėte. Kintamo maitinimo įtampos nutraukimo atveju bus išlaikytas laikas ir visi nustatymai, tačiau tik tada, kai baterija bus tinkamai sumontuota.

Dėmesio: Nenaudokite senos arba naudotos baterijos, nenaudokite akumuliatoriaus, kad šis prietais būtų optimaliai naudojamas, rekomenduojame naudoti naują bateriją. Jei nutrūks kintamosios srovės tiekimas, atsarginė atminties palaikymo baterija išlaikys laiką ir visus įrenginio nustatymus. Žadintuvus, radijas, belaidis įkrovimas ir ekranas neveiks.

Belaidžio lauko temperatūros jutiklio įrengimas.

Įdiegus bakterijas į belaidį lauko temperatūros jutiklį, radijo žadintuvas gaus signalą per kelias sekundes. Tada išorinį jutiklį padėkite išorėje sausoje ir tamsioje vietoje.

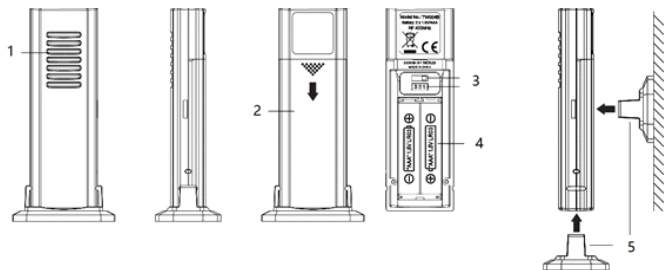

1 - RF signalo diodas; 2 - baterijų durelės; 3 - kanalų jungiklis; 4 - baterijų skyrius (2 x AAA, nėra rinkinyje); 5 - laikiklis;

Dėmesio:

- Prijungtas išorinis siųstuvus veikia tik pasirinkus 1 kanalą.
- Pritvirtinkite laikiklį prie išorinio siųstuvo apačios, kad jutiklis būtų ant lygaus paviršiaus, arba pritvirtinkite laikiklį prie siųstuvo užpakalinės dalies, kad galėtumėte tvirtinti prie sienos.
- Temperatūros rodmėnis stabilizuosis ir taps tikslesni po 30 minučių veikimo.
- Atminkite, kad lauko jutiklio diapazonas be kliūčių yra apie 60 metrų. Tikrasis perdavimo intervalas skirsis priklausomai nuo to kas yra signalo kelyje. Kiekviena kliūtis (stogas, sienos, grindys, lubos, stori medžiai ir tt) efektyviai sumažins signalo diapazoną iki pusės.
- Paspauskite vidaus temperatūros mygtuką, kad perjungtumėte ekrano temperatūrą į įeinamą ir mėnesį / dieną.
- Jei lauko temperatūra nerodoma, paspauskite ir palaikykite lauko temperatūros mygtuką (2 sekundes), galima automatiškai ieškoti ir priimti belaidžio ryšio signalą iš lauko temperatūros siųstuvo. Jei lauko temperatūros rodmėnis vis dar nėra, perkeltkite lauko jutiklį šalia radijo žadintuvo ir vėl įdiekite jutiklio baterijas (jei reikia, pakeiskite naujomis šarminėmis baterijomis). Pabandykite siųstuvą pastatyti kitose vietose, kol sklandžiai bus perduodami temperatūros duomenis. Ekstremalus šaltis (arba per mažas išorinio jutiklio akumuliatoriaus įkavimo lygis) gali sukelti, kad duomenys būtų rodomi su pertrūkais arba bus prarandamas perdavimas.
- Kai ekrano viršutiniame dešiniajame kampe pasirodys  piktograma, pakeiskite išorinio jutiklio baterijas.

Irenginio įjungimas: įjunkite maitinimo kištuką į prietaiso lizdą ir prijunkite AC/DC adapterį prie elektros lizdo, kad gautumėte maitinimą; po to ekranas užsidegs.

Laikrodžio nustatymai; Ilgai paspauskite (2 sekundes) nustatymo / atminties mygtuką, ekrane mirksi valandų skaičius, paspauskite mygtuką „+/-“ norėdami nustatyti pageidaujama laiką, nuspauskite ir laikykite nuspaudę mygtuką „+/-“ norėdami pagreitininti nustatymą dideliu greičiu; Trumpai paspaudus nustatymo/atminties mygtuką perėjimui į minučių nustatymą. Naudojant tą patį metodą, kaip ir valandos nustatymui, galite valdyti minučių / laiko formatas (12 arba 24 valandų) nustatymą/kalendorius (metai/mėnuo/diena)/snaudimo (nuo 5 min iki 60 min.). Trumpai paspauskite nustatymo/atminties mygtuką, kad užbaigtumėte nustatymą, o laikrodžio rodymas nustos mirksėti ekrane.

Žadintuvo nustatymas: paspauskite ir laikykite 1-2 žadintuvo įjungimo / išjungimo mygtuką, kol ekrane pasirodys valandų skaičiai ir tuo pačiu metu įsižiėbs 1 žadintuvo LED diodo piktograma; paspauskite mygtuką „+/-“ norėdami nustatyti pageidaujama laiką, nuspauskite ir laikykite „+/-“ mygtuką norėdami paspartinti nustatymą dideliu greičiu; dar kartą trumpai paspauskite 1-2 žadintuvo įjungimo / išjungimo mygtuką ir pereikite į minučių nustatymą, paspauskite „+/-“ mygtuką, norėdami nustatyti pageidaujama minutę; dar kartą trumpai paspauskite 1-2 žadintuvo įjungimo / išjungimo mygtuką ir pereikite prie žadintuvo šaltinio pasirinkimo, paspauskite mygtuką „+/-“ norėdami paspartinti žadintuvo garsumą tarp žadintuvo garso ir radijo (jei žadintuvo šaltiniu pasirinktas radijas, paspauskite +/- mygtuką, norėdami pasirinkti žadintuvo garsumą tarp aukšto ir žemo); paspauskite žadintuvo mygtuką 1-2 įjungimo / išjungimo mygtuką, kad būtų galima apeiti pabudimo laiko pasirinkimą tarp 1-5 / 6-7 / 1-1 / 1-7 ("1-5" = žadinimas darbo dienomis; "6-7" = žadinimas savaitgaly; "1-1" = vienkartinis žadinimas; "1-7" = kasdienis žadinimas). Dar kartą paspauskite Įj./Išj. mygtuką Žadintuvus 1-2, eikite į 2 žadintuvo nustatymus. 2 žadintuvus veikia taip pat kaip 1 žadintuvus.

Žadintuvo įjungimas / išjungimas: turite įjungti žadintuvą po to, kai baigsite aukščiau nurodytą žadintuvo nustatymą; paspauskite 1-2 žadintuvo įjungimo / išjungimo mygtuką. Šis mygtukas gali pakartotinai įjungti ir išjungti 1 žadintuvą ir 2 žadintuvą. Įsitikinkite, kad ekrane rodomas pasirinkto signalo LED diodas, kas reiškia, kad žadintuvus aktyvus.

Žadintuvus ir snaudimas: veikiant žadintuvui, paspauskite 1-2 žadintuvo įjungimo / išjungimo mygtuką, norėdami išjungti žadintuvą. Žadintuvus vėl skambės tuo pačiu metu kitą dieną; jei paspausite snaudimo mygtuką, žadintuvus laikinai išjungiamas ir vėl įsijungs po ankščiau nustatyto snaudimo laiko.

Dėmesio:

1. Prietaisas išeis iš laikrodžio arba žadintuvo nustatymo režimo, kai per 10 sekundžių nebus paspaustas nė vienas mygtukas.
2. Jei antras žadintuvus aktyvuosis, kai įjungtas pirmas žadintuvus arba yra snaudimo režimas, antras žadintuvus pakeičia pirmąjį žadintuvą (pirmas žadintuvus iš naujo nustatomas, kad įsijungtų kitą dieną).
3. Žadintuvus veikia tik tuo atveju, jei prijungtas nuolatinės DC/AC maitinimo šaltinis. Jei dingsta energija, dukart patikrinkite žadintuvo nustatymus.
4. Signalo trukmė yra 5 minutes, jei žadintuvo šaltiniu pasirinktas garsinis signalas, 1 valandą, kai žadintuvo šaltiniu pasirinktas radijas.

Radijas

Prieš klausydamiesi radijo, pritvirtinkite anteną ir padėkite prietaisą šalia lango, kad gautumėte geresnę signalą. Trumpai paspauskite radijo mygtuką, norėdami įjungti arba išjungti radijo režimą; pirmiausia paspauskite garsumo mygtuką, tada paspauskite „+/-“ mygtuką, kad sureguliuotumėte išvesties garsą.

Nustatymas ir automatinis nuskaitymas: trumpai paspauskite mygtuką „aukštyn arba žemyn“ norėdami nustatyti radijo dažnį pas 0,1 MHz; paspauskite ir laikykite nuspaudę mygtuką „+/-“ norėdami nuskaityti ir paleisti galimą stotį,

Išsamus skenavimas (automatinis skenavimas ir išsaugojimas kaip iš anksto nustatytą stotį): ilgai spauskite automatinio skenavimo mygtuką (2 sekundes), kad galėtumėte automatiškai ieškoti ir išsaugoti prieinamas radijo stotis, maksimalus išsaugotų stočių skaičius yra 20.

Rankinis stočių išsaugojimas: Nustatę mėgstamą stotį, palaikykite nuspaudę atminties mygtuką, kol ekrane pasirodys "PXX", paspausdami mygtuką „+/-“ pasirinkite numerį, kuriame norite išsaugoti pasirinktą stotį, dar kartą paspauskite atminties mygtuką, kad patvirtintumėte. Tada radijo stotis bus išsaugota.

Užprogramuotos s stoties pasirinkimas: trumpai paspauskite atminties mygtuką, paspauskite mygtuką „+/-“ norėdami pasirinkti iš anksto nustatytą stoties numerį.

Miego (sleep) režimas: radijo klausymo režime pirmiausia paspauskite ir palaikykite miego mygtuką, tada trumpai paspauskite jį dar kartą, kad pasirinktumėte miego laiką (05, 10, 15, 30, 45, 60, 75, 90 arba OFF); per keletą sekundžių prietaisas grįš į laikrodžio sąsają, dar kartą paspauskite ir palaikykite miego (sleep) mygtuką, kad patikrintumėte likusį laiką. Radijas automatiškai išsijungs, kai ateis pasirinktas miego režimo laikas.

Dėmesio: Belaidžio įkrovimo funkcija arba įkrovimas per USB jungtį gali turėti įtakos radijo signalų priėmimo kokybei. Galite sumažinti garsumą arba perjungti į stotis su labai stipriu signalu.









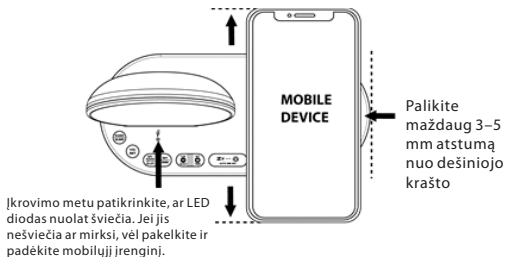







Ekranų šviesumo reguliavimas: trumpai paspauskite apšvietimo mygtuką, kad aukštas/žemas/išjungtas šviesumą; paspauskite ir laikykite nuspaustą patamsinimo mygtuką.

Pritemdymo laiko nustatymas (automatinis pritemdymas): Telefonui veikiant budėjimo režimu (radijas išjungtas) paspauskite ir palaikykite pritemdyto mygtuką (2 sekundes), kol užsidsigs automatinio pritemdymo piktograma ir ekrane sumirksės „off“. Paspauskite +/- mygtuką, kad pasirinktumėte „on“, kad suaktyvintumėte funkciją, paspauskite pritemdymo mygtuką, eikite į kasdienį automatinio pritemdymo pradžios laiko pasirinkimą, paspauskite +/- mygtuką, kad pasirinktumėte valandą; dar kartą paspauskite pritemdymo mygtuką, eikite į automatinio pritemdymo laiko nustatymą nuo 1 iki 12 valandų, paspauskite +/- mygtuką, kad nustatytumėte; dar kartą paspauskite pritemdytą mygtuką, kad baigtumėte nustatymą.

Belaidis įkrovimas

Padėkite mobilųjį įrenginį (palikite maždaug 3-5 mm atstumą nuo dešiniojo krašto) galine dalimi į apačią ant pažymėto pakrovimo apskritimo, esančio ant krovimo paviršiaus. Atminkite, kad belaidžio įkrovimo indikatorius turėtų degti (nemirksėti ir neužgesti)



Įkrovos indikatorius	statusas	Įrenginio padėtis	Vaizdas iš viršaus
  <p>Diodas nuolat šviečia</p>	<p>Šviečia, mobilusis prietaisas tinkamai įkraunamas.</p> <p>Įsitikinkite, kad mobilusis prietaisas yra suderintas su šio prietaiso įkrovimo paviršiumi. Padėkite mobilųjį įrenginį galine dalimi į apačią ant pažymėto pakrovimo paviršiaus.</p> <p>Patarimas: laikykite mobilųjį įrenginį 3-5 mm atstumu nuo dešiniojo krašto.</p>		 <p>Laikykite mobilųjį įrenginį 3-5 mm atstumu nuo dešiniojo krašto.</p>
  <p>Diodas nedega</p>	<p>Šviesos diodas nedega, jūsų mobilusis įrenginys:</p> <ol style="list-style-type: none"> 1. Pašalintas iš įkrovimo paviršiaus. 2. Neteisingai padėta ant pakrovimo paviršiaus. 3. Radijo žadintuvas nėra prijungtas prie elektros lizdo. <p>Patikrinkite, ar Jūsų mobilusis prietaisas nėra perstumtas per toli nuo pakrovimo paviršiaus.</p> <p>Pakelkite mobilųjį prietaisą iš įkrovimo paviršiaus ir padėkite jį atgal.</p>	 	 <p>Belaidžio įkrovimo paviršius</p>  
  <p>Diodas mirks</p> 	<p>1. Jūsų mobilusis įrenginys netinkamai įkraunamas.</p> <p>2. Įkraunant, nedėkite jokių pašalinių daiktų, tokių kaip metaliniai elementai ir magnetinių juostelių kortelės, tarp mobiliojo įrenginio ir bevielio įkroviklio.</p>		 <p>Įkraunant, nedėkite jokių pašalinių daiktų, tokių kaip metaliniai elementai ir magnetinių juostelių kortelės, tarp mobiliojo įrenginio ir bevielio įkroviklio.</p>

Dėmesio:

1. Ši funkcija veikia tik su mobilisiais įrenginiais, palaikančiais "Qi" technologiją. Įsitikinkite, kad Jūsų mobilusis prietaisas turi šią funkciją.
2. Įsitikinkite, kad radijo žadintuvas prijungtas prie komplekte esančio maitinimo šaltinio (5 V-2.5 A). Neleistini įkrovikliai ar adapteriai gali sukelti defektus arba belaidis įkroviklis gali neteisingai veikti.
3. Jei mobilusis prietaisas nesikrauna, įkrovimo indikatorius yra išjungtas. Patikrinkite, ar Jūsų mobilusis prietaisas nėra perstumtas per toli nuo pakrovimo paviršiaus.
4. Naudojant išorinį belaidį įkrovimo imtuvą, prijungtą prie ne "Qi" suderinamo mobiliojo prietaiso, gali kilti nestabili įkrova.
5. Įkrovimo metu nejunkite jokių pašalinių (metalinų) daiktų ant belaidžio įkrovimo paviršiaus ir po mobiluuoju prietaisu. Belaidžio įkrovimo indikatorius mirksi ir įkrovimas bus nutrauktas.
6. Nedėkite belaidžio įkrovimo imtuvo tik ant belaidžio įkrovimo paviršiaus. Tai gali perkaitinti belaidį įkroviklį ir sukelti gaisrą. Tai taip pat gali sukelti rimtus nudegimus arba prietaiso gedimus.
7. Jei ilgą laiką mobilųjį prietaisą dėsite ant belaidžio įkrovimo paviršiaus, belaidis įkroviklis gali perkaisti ir sustabdyti įkrovimą.
8. Neuždenkite ir neblokuokite vėdinimo angos radijo žadintuvo gale.
9. Kai mobilus prietaisas pilnai įkrautas, nuimkite jį nuo įkrovimo paviršiaus.
10. Įkraunant, nedėkite jokių pašalinių medžiagų, tokių kaip metaliniai daiktai, magnetai, magnetinių juostelių kortelės, segtukai ir pan., tarp mobiliojo įrenginio ir bevielio įkrovimo paviršiaus. Dėl perkaitimo mobilusis prietaisas gali būti netinkamai įkrautas arba gali būti sugadintas.
11. Belaidis įkrovimas neveikti tinkamai, jei prie mobilus prietaisas turi storą dėklą. Jei dėklas yra storas, pašalinkite jį prieš padedant mobilų prietaisą ant belaidžio įkrovimo paviršiaus.
12. Jei belaidžiu įkrovimo metu prie mobiliojo prietaiso prijungiate įkroviklį, belaidžio įkrovimo funkcija bus neprieinama.

Pakrovimas per USB: Prijunkite mobiliojo telefono įkrovimo laidą prie prietaiso užpakalinėje dalyje esančio A tipo USB prievado, tada kitą galą prijunkite prie mobiliojo telefono. Radijo žadintuvas automatiškai įkrauną mobilųjį telefoną.

Dėmesio:

1. Įsitikinkite, kad savo mobiliam telefonui naudojate originalų įkrovimo laidą.
2. Įsitikinkite, kad radijo žadintuvas prijungtas su originaliu maitinimo adapteriu (5V-2.5A). Naudojant kitus adapterius mobilusis telefonas gali nebūti įkrautas.
3. "IPad" ir "Notepad" įkrovimas nepalaikomas.
4. Ładowanie jednego urzadzenia przenoŐnego przez port USB i inne urzadzenie mobilne za pomoc bezprzewodowej ładowarki w tym samym czasie wydajnoŐć ładowania i wydłuŐy czas ładowania.

Trikčių šalinimas

Jei laikrodis rodo netinkamą laiką arba netinkamai veikia, tai gali būti dėl elektrostatinės iškrovos ar kitų sutrikimų pasekmė, iš naujo nustatykite prietaisą. Atjunkite DC lizdą, esantį prietaiso gale, atidarykite baterijos dangtelį ir išimkite bateriją. Tada vėl prijunkite DC kištuką ir iš naujo įstatykite bateriją, laikantis teisingo +/- poliškumo. Prietaisas bus iš naujo nustatytas į numatytuosius nustatymus ir jį reikės nustatyti dar kartą.

Specifikacija

Žadintuvo veikimo laikas: Garsas 5 minutės / Radijo 1 valanda

Snaudimo laiko trukmė: nuo 5 iki 60 minučių

Išorinės temperatūros diapazonas: -20 °C ~ + 50 °C / -4 °F ~ + 122 °F

Numatomi nustatymai:

Laiko formatas: 24HR

Žadintuvas 1 ir 2: 6:00 (Išjungtas)

Snaudimo laikas: 05 (5 minutės)

Pomembni podatki

- Shranite ta navodila za uporabo in poročila o varnosti, ker jih boste lahko potrebovali v prihodnosti.
- Ne dovolite, da se na napravo razlije oziroma nanjo kaplja tekočina.
- Naprave ne uporabljajte v vlažnih prostorih, kot je na primer kopalnica.
- Naprave ne smete namestiti na naslednji način:
- Naprava ne sme biti izpostavljena neposrednemu vplivu sončnih žarkov oz. se ne sme nahajati v bližini grelcev.
- Naprava se ne sme postaviti na drugo stereofonsko napravo, ki oddaja toploto.
- Naprava ne sme ovirati prezračevanja oz. se ne sme nahajati v zaprašenem prostoru.
- Naprava ne sme biti izpostavljena stalnim vibracijam.
- Naprava se ne sme nahajati v prostorih z visoko vlažnostjo.
- Naprava se ne sme nahajati v bližini sveč ali odprtega ognja.
- Napravo uporabljajte le na način, opisan v teh navodilih.
- Pred prvim vklopom napajanja se je treba prepričati, da je napajalnik pravilno priklopljen.

Zaradi varnosti ni dovoljeno razstavljanje ohišja oz. pronicanje v notranjost naprave. Napravo lahko popravil le usposobljeno servisno osebje.

Ne razstavlajte in ne odpirajte ohišja naprave, kajti noter ni delov, ki bi jih lahko popravil uporabnik. Vzdrževalna dela in popravila lahko opravljajo le usposobljeni serviserji.

POROČILA O VARNOSTI

1. Preberite navodila za uporabo – pred uporabo naprave je treba prebrati vsa navodila za uporabo in poročila o varnosti.
 2. Shranite navodila za uporabo – navodila za uporabo je treba shraniti za primer kasnejše uporabe.
 3. Upoštevajte opozorila – ukrepajte skladno z vsemi opozorili, ki jih vidite na napravi ter z opozorili, omenjenimi v navodilih za uporabo.
 4. Sledite navodilom – ukrepajte skladno z navodili za uporabo in nasveti za uporabnika.
 5. Namestitvev – napravo postavite skladno s proizvajalčevimi navodili.
 6. Viri napajanja – napravo napajajte izključno iz virov, ki odgovarjajo parametrom, navedenim na napajalnem kablu. Če niste prepričani, kakšno napajanje imate doma, obrnite se na prodajalca naprave oz. lokalnega dobavitelja električne energije.
 7. Voda in vlaga – da bi zmanjšali tveganje požara ali električnega udara, naprave ne izpostavite neposrednemu vplivu dežja, vode in vlage, na primer ne postavite je v savni ali kopalnici. Te naprave ne smete uporabljati v bližini vode, na primer zraven kadi, umivalnika, korita oz. škafo, v vlažni kleti oz. v bližini bazena (in podobnih mest).
 8. Predmeti in tekočine v napravi – skozi odprtine v napravi ne potiskajte nobenih predmetov, saj se tisti predmeti lahko dotaknejo točk z nevarno napetostjo in s komponentami, kar lahko privede do požara oz. električnega udara. Nikakor ne razlijte nobenih tekočin na površino naprave. Na napravo ne smete postaviti predmetov, ki vsebujejo tekočine.
 9. Servisiranje - naprave ne smete servisirati samostojno. Po odpiranju ohišja je uporabnik izpostavljen visoki napetosti in drugi nevarnosti. Vzdrževalna dela in popravila lahko opravljajo le usposobljeni serviserji.
 10. Nadomestni deli – ob zamenjavi delov je treba preveriti, ali je serviser uporabil nadomestne dele proizvajalca oz. ali nadomestni deli ustrezajo originalnim delom. Uporaba nepotrjenih delov lahko privede do požara, električnega udara oz. drugih nevarnih razmer.
 11. Maksimalna temperatura v prostoru, kje je naprava, je 35 °C.
 12. Nasveti glede električnih razelektritev – če delovanje naprave motijo električne razelektritve, je treba napravo izklopiti in ponovno vklopiti oz. jo prestaviti na drugo mesto.
 13. Baterija
- a. Baterije ne smejo biti izpostavljene vplivu prekomerne toplote, npr. sončnih žarkov, ognja idr.
b. Pri odstranjenju baterij je treba biti posebno pozoren na okoljevarstvena vprašanja.

c. Opozorilo glede uporabe baterije: da se prepreči puščanje baterije, ki lahko privede do poškodb telesa oz. naprave:

- Ob namestitvi baterij pazite na polarizacijo (+ in -).
- Skupaj ne smete uporabljati novih in starih baterij, standardnih in alkalnih idr.
- Če naprave več časa ne uporabljate, odstranite baterije.

OPOZORILLO

Naprave ne smejo uporabljati osebe (vključno z otroki) z zmanjšano fizično, senzorično ali mentalno sposobnostjo ali brez izkušenj oz. znanja, razen če so pod nadzorom osebe, ki je odgovorna za njihovo varnost, oz. če so se poučile z navodili o varni uporabi naprave. Prisotnost odraslih je obvezna, če napravo uporabljajo otroci. S tem se lahko zagotovi varna uporaba naprave.

1. Vključene naprave ne smete pustiti brez nadzora! Napravo izklopite, tudi če naprava le nekaj časa počiva.
2. Naprave ne smete uporabljati preko zunanje ure s časovnim sistemom oz. preko ločenega sistema z daljinskim upravljanjem.
3. Da bi se izognili nevarnosti v primeru poškodovanja napajalnega kabla, zamenjave lahko opravi le proizvajalec, pooblaščen servisno podjetje oz. ustrezno usposobljen strokovnjak.
4. Pred začetkom uporabe naprave je treba preveriti, ali napetost naprave ustreza napetosti lokalnega električnega omrežja.
5. Da se prepreči nastajanje požara ali nevarnost električnega udara, napravo zaščitite pred vročino, vplivom dežja, vlage in praha.
6. Naprave ne izpostavite močnemu magnetnemu polju.
7. Naprave ne postavite neposredno na ojačevalnik ali sprejemnik.
8. Naprave ne postavite na vlažno mesto, ker ima vlaga negativni vpliv na električne komponente.
9. Ko napravo prestavite iz hladnega prostora v tople oz. vlažen prostor, lahko pride do kondenzacije vlage na leči znotraj predvajalnika. To lahko povzroči nepravilno delovanje naprave. Napravo pustite vključeno vsaj na eno uro, da vlaga izpari.
10. Naprave ne čistite s kemijskimi topili, ker se lahko na ta način poškoduje lakirana površina ohišja. Napravo obrišite s čisto, suho oz. rahlo navlaženo krpicco.

POZOR



Izjava

S tem Blaupunkt Competence Center 2N-Everpol Sp. z o.o. izjavlja, da je ta naprava v skladu z zahtevami in drugimi ustreznimi določili uredbe 2014/53/EU. Celotno izjavo o skladnosti si lahko ogledate na spletni strani www.blaupunkt.com v zavihku izdelka.

Odgovorni subjekt: 2N-Everpol Sp. Z o.o.

Puławska 403A, 02-801 Warszawa, Polska

Telefon: +48 22 331 99 59, e-naslov: info@everpol.pl



Naprava je izdelana iz visokokakovostnih materialov ter komponent, ki se lahko reciklirajo in ponovno uporabijo.



Če je na napravi oznaka prekrižan zabojujnik za odpadke, to pomeni, da za izdelek veljajo določila evropske smernice 2012/19/EU. Seznaniti se je treba z lokalnimi zahtevami za zbiranje električnih ter elektronskih odpadkov. Ukrepati je treba v skladu z lokalnimi predpisi. Izdelek se ne sme odstranjevati skupaj z navadnimi odpadki. Ustrezno odstranjevanje starega izdelka pomaga izključiti morebitne negativne učinke na okolje in človekovo zdravje.



Naprava je opremljena z baterijo, ki jo določa evropska smernica 2006/66/EC. Baterija se ne sme odstranjevati skupaj z gospodinjstskimi odpadki. Treba se je seznaniti z lokalnimi predpisi za ločeno zbiranje odpadnih baterij, ker le ustrezna odstranitev preprečuje morebitne negativne učinke za okolje in človekovo zdravje.

Podatki za varovanje okolja

Komplet vsebuje samo potrebne elemente. Prizadevali smo si, da bodo vsi trije elementi embalaže lahko odstranljivi: karton (škatla), polistirenska pena (zunanja zaščita) in polietilen (vreče, zaščitna plast). Naprava je izvedena iz materialov, ki se lahko reciklirajo, ter jih lahko po demontaži s strani strokovnega podjetja ponovno uporabljamo. Upoštevati je treba lokalne predpise za odstranjevanje embalaž, porabljenih baterij ter nepotrebnih naprav. Za zapisovanje in predvajanje je treba obvezno pridobiti soglasje. Glej Zakon o avtorskih pravicah in pravicah izvajalcev/umetnikov.

Opomba glede ERP2 (naprav, povezanih z energijo)

Ta naprava z ekonačrtom izpolnjuje zahteve 2. etape Uredbe Komisije (ES) št. 1275/2008 o izvajanju Uredbe 2009/125/ES glede porabe energije o vzpostavitvi okvira za določanje zahtev za primerno okoljsko zasnovano izdelkov, povezanih z energijo.

Hvala za nakup naše naprave. Prosimo, da pozorno preberete ta navodila in se z njimi seznanite pred začetkom uporabe naprave. Shranite navodila za primer poznejše uporabe.

Razporeditev upravljalnih elementov

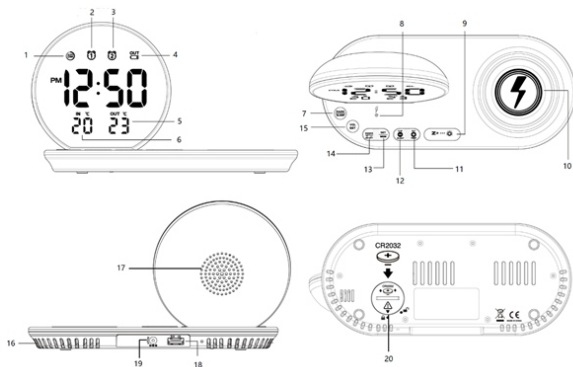

- 1- Ikona za zatemnitev zaslona; 2- Ikona alarma 1; 3- Ikona alarma 2;
 4- Ikona nizkega stanja polnosti baterije za senzor zunanje temperature;
 5- Zunanja temperatura; 6- Notranja temperatura; 7- Tipka Radio / Sleep;
 8- Indikator brezžičnega polnjenja;
 9- Tipka stanja mirovanja / zatemnitve / samodejnega skeniranja;
 10- Mesto brezžičnega polnjenja;
 11- Tipka „gor“ / prikaza zunanje temperature;
 12- Tipka „dol“ / prikaza notranje temperature / mesec-datum;
 13- Tipka za nastavitve / pomnilnika; 14- Alarm 1-2 / tipka za vklop / izklop;
 15- Tipka za nastavev glasnosti; 16- Prezračevalne odprtine;
 17- Zvočnik; 18- Vhod USB za polnjenje; 19- Vtičnica DC IN;
 20- Prostor za baterijo za vzdrževanje dela pomnilnika (ni priložena)

Namestitev baterije za ohranjanje spomina: postavite radijsko budilko s prikazovalnikom navzdol na gladki in mehki površini, s pomočjo kovanca obrnite pokrov baterije, ki se nahaja na hrbtni strani naprave, nasprotno urnemu kazalcu; namestite eno litijevo baterijo »CR2032« (ni priložena) v komori za baterije, upoštevajte polarnost – pol »+« naj bo usmerjen navzgor; namestite pokrov baterije nazaj in jo obrnite v smeri urnega kazalca. Ob izgubi napajanja z izmeničnim tokom se ura in vse nastavitve ohranijo, vendar pod pogojem, da je bila baterija ustrezno nameščena.

Pozor: Ne uporabite stare ali porabljene baterije, ne uporabite polnilne baterije; za optimalno delovanje je priporočena uporaba nove baterije.

Če pride do prekinitve napajanja z izmeničnim tokom, bo baterija, ki vzdržuje pomnilnik omogočila ohranitev časa in vseh nastavitvev naprave. Alarm, radio, brezžično polnjenje in zaslonski prikazovalnik ne bodo delovali.

INamestitev brezžičnega senzorja zunanje temperature.

Po namestitvi baterije v brezžični senzor zunanje temperature bo radiobudilka sprejela signal v nekaj sekundah. Nato je treba namestiti zunanji senzor na suho in zasenčeno mesto na prostem.

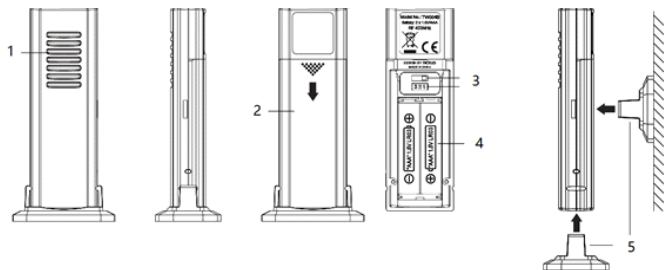

1-dioda signala RF; 2- baterijska vrata; 3- stikalo za preklapljanje kanalov; 4- prostor za baterije (2 x AAA, jih ni v kompletu); 5-nosilec;

Opozorila:

- Priloženi zunanji oddajnik deluje samo, če je izbran kanal 1.
- Pritrdite nosilec na spodnji del zunanjega oddajnika, tako da bo senzor postavljen na ravno površino, ali pritrdite nosilec na hrbtno stran oddajnika za montiranje na steno.
- Odčitki temperature se stabilizirajo in postanejo natančnejši po 30 minutah delovanja naprave.
- Vedite, da ima zunanji senzor doseg približno 60 metrov na prostem brez ovir. Dejanski doseg prenosa se bo razlikoval glede na to, kaj se bo nahajalo na poti signala. Vsaka ovira (streha, stene, tla, stropi, debela drevesa itd.) lahko učinkovito zmanjša doseg signala tudi za polovico.
- Pritisnite tipko notranje temperature za preklop prikazane temperature na vhodno in mesec / dan.
- Če se zunanja temperatura ne prikaže, pritisnite in pridržite pritisk na tipki zunanje temperature (2 sekundi), s čemer boste samodejno poiskali in sprejeli brezžični signal od oddajnika zunanje temperature. Če se zunanja temperatura še vedno ne bi prikazala, prenesite zunanji senzor in ga položite poleg radiobudilke ter ponovno namestite baterije senzorja (po potrebi vstavite nove - alkalne baterije). Poskušajte postaviti oddajnik na drugo mesto, vse dokler ne dobite neoviranega prenosa podatkov o temperaturi. Skrajno hladni pogoji (kot tudi nizka raven polnosti baterije zunanjega senzorja) lahko povzročijo prekinitve v zaslonskih prikazih podatkov ali tudi izgubo prenosa.
- Kadar se v zgornjem desnem kotu zaslona prikaže ikona  je treba zamenjati baterije v zunanjem senzorju.

Vklop naprave: vtaknite vtič za napajanje v vtičnico z izmeničnim tokom in priklopite napajalnik AC/DC na stanovanjsko vtičnico, da se vzpostavi napajanje. nato se prikazovalnik zasveti.

Nastavitev ure: Pritisnite in pridržite pritisk (2 sekundi) na tipki nastavitev / pomnilnika, številka ure utripa na prikazovalniku, pritisnite tipko +/-, da bi izbrali zaželeno uro, pritisnite in pridržite tipko +/-, da bi pospešili nastavljanje. Kratak pritisk na tipko nastavitev/pomnilnika pomeni prehod na nastavljanje minut. Na enak način kot pri nastavljanju ure lahko urejate nastavljanje minut/Oblika prikaza ure (12 ali 24 ur)/koledar (leto/mesec/dan)/drežeža (od 5 do 60 minut)., Kratko pritisnite tipko nastavitev/pomnilnika, da bi končali nastavljanje; ura preneha utripati na prikazovalniku.

Nastavitev alarma: Pritisnite in pridržite tipko za vklop/izklop alarma 1-2, dokler se na prikazovalniku ne prikažejo številke ure, LED-dioda alarma 1 pa zasveti. Pritisnite tipko +/-, da bi izbrali zaželeno uro, pritisnite in pridržite tipko +/-, da bi pospešili nastavljanje. Ponovno kratko pritisnite tipko za vklop/izklop alarma 1-2 in pojdite na nastavljanje minut. Pritisnite tipko +/-, da bi izbrali zaželeno vrednost minut. Ponovno kratko pritisnite tipko za vklop/izklop alarma 1-2 in pojdite na izbiro vira alarma. Pritisnite tipko +/- za izbiro vira alarma; lahko je to brenčać ali radio(če je kot vir alarma izbran radio, pritisnite tipko +/- za izbor glasnosti alarma na razponu med visoko in nizko); pritisnite tipko za vklop / izklop 1-2, da zaobidete izbor časa bujenja med opcjami 1-5 / 6-7 / 1-1 / 1-7 ("1-5" = bujenje ob delavnikih; "6-7" = bujenje ob koncu tedna; "1-1" = enkratno bujenje; "1-7" = vsakodnevno bujenje). Ponovno pritisnite tipko za vklop / izklop alarma 1-2, preidite na nastavitev alarma 2, ki deluje enako kot alarm 1..

Vklop/izklop alarma: Morate vklopiti alarm po končanem nastavljanju. Pritisnite tipko za vklop/izklop alarma 1-2. S to tipko lahko večkrat vklopite in izklopite alarm 1 in alarm 2.

Prepričajte se, da je dioda izbranega alarma prikazana na prikazovalniku, kar pomeni, da je ta alarm aktiven.

Alarm in drežež: Ko je alarm aktiven, pritisnite tipko za vklop/izklop alarma 1-2, da bi prekinili zvok. Alarm se vklopi na naslednji dan ob isti uri; ko pritisnete tipko drežeža, se alarm za trenutek izklopi in ponovno vklopi, ko izteče vnaprej določen čas drežeža.

Pozor:

1. Naprava prekine način nastavljanja ure ali alarma, ko čez približno 10 sekund ne pritisnete nobene tipke.
2. Če se drugi alarm vklopi, ko je prvi aktiven oz. v stanju drežeža, drugi alarm nadomesti prvi (prvi alarm prekine in se ponovno vklopi na naslednji dan).
3. Alarm deluje le takrat, ko je priklopljen napajalnik DC/AC. Prosimo, da ob izgubi napajanja dvakrat preverite nastavitve alarma.
4. Alarm traja 5 minut, če je kot vir alarma izbran električni brnič, ter 1 uro, kadar je kot vir alarma izbran radio.

Radio

Preden začnete poslušati radio, razvijte anteno in postavite napravo zraven okna, da bi lahko sprejemali boljši signal. Kratko pritisnite tipko za radio, da bi vklopili oz. izklopili način radija. Najprej pritisnite tipko za nastavljanje glasnosti, nato še tipko +/-, da bi izbrali izhodno glasnost.

Uglaševanje in samodejno skeniranje: kratko pritisnite tipko gor ali dol, da bi uglašili radijsko frekvenco za 0,1 MHz. Pritisnite in pridržite tipko +/-, da bi skenirali in predvajali razpoložljive postaje. Pritisnite in pridržite tipko za drežež.

Kompleksno skeniranje (samodejno iskanje in shranjevanje prednastavitev postaj): pritisnite in pridržite pritisk (2 sekundi) na tipki za samodejno skeniranje, da samodejno poiščete in si shranite razpoložljive radijske postaje, maksimalno število shranjenih postaj - 20.

Ročno shranjevanje postaj: Po nastavitvi priljubljene postaje pritisnite in pridržite tipko spomina, dokler se na prikazovalniku ne prikaže »PXX«. Pritisnite tipko +/-, da bi izbrali številko, pod katero hočete shraniti izbrano postajo. Za potrditev pritisnite ponovno. Nato se radijska postaja shrani.

Izbira programirane postaje: Kratko pritisnite tipko spomina, nato pritisnite tipko g+/-, da bi začeli poslušati katero koli izmed programiranih postaj.

Način mirovanja (»sleep«): v načinu poslušanja radija pritisnite in pridržite tipko mirovanja, nato jo še krajše pritiskajte, da bi izbrali čas mirovanja (05, 10, 15, 30, 45, 60, 75, 90 oz. IZKL.). Naprava se po nekaj sekundah vrne na prikaz ure. Ponovno pritisnite in pridržite tipko mirovanja (»sleep«), da bi preverili preostali čas. Radio se samodejno izklopi, ko pride programiran čas mirovanja.

Pozor: Funkcija brezžičnega polnjenja oz. polnjenje prek USB-vtičnice lahko vpliva na kakovost sprejemanega radijskega signala. Lahko zmanjšate glasnost oz. se preklopite na postajo z močnejšim signalom.

Nastavitev svetlosti prikazovalnika : Kratko pritisnite tipko za zatemnitev, da bi določili visok/Nizek/Izklopljen raven svetlosti, pritisnite in pridržite tipko za zatemnitev.







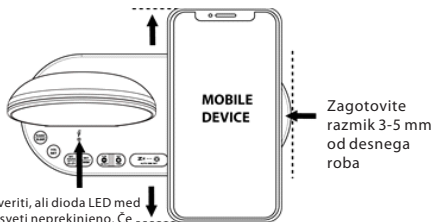







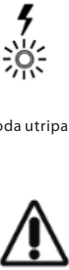

Nastavitev časa zatemnitve (samodejno zatemnjevanje): V stanju pripravljenosti (radio izklopljen) pritisnite in držite pritisnjeno (2 sekundi) tipko za zatemnitev tako, da na zaslonu zasveti ikona samodejne zatemnitve in utripa „off“. Pritisnite tipko +/- za izbor "on", da s tem aktivirate funkcijo, pritisnite tipko za zatemnitev, preidite na vsakodnevni izbor začetka samodejne zatemnitve, pritisnite tipko +/- za izbor ure; pritisnite ponovno tipko za zatemnitev, potem nastavite trajanje samodejne zatemnitve na razponu od 1 do 12 ur, pritisnite tipko +/- za nastavitev; ponovno pritisnite tipko za zatemnitev, da zaključite nastavitve.

Brezžično polnjenje

Postavite mobilno napravo na sredino (zagotovite razmik 3-5 mm od desnega roba), s hrbtno stranjo obrnjeno navzdol, na označen krog na površini za polnjenje, v cilju napolnitve. Upoštevajte, da mora biti indikator brezžičnega polnjenja vklopljen (ne utripa, niti ni ugasnjen)



Treba je preveriti, ali dioda LED med polnjenjem sveti neprekinjeno. Če sploh ne sveti ali utripa, je treba mobilno napravo pridvigniti in jo ponovno namestiti.

Indikator polnjenja	Status	Položaj naprave	Pogled od zgoraj
  <p>Dioda sveti neprekinjeno</p>	<p>Sveti, mobilna naprava se pravilno polni. Prepričajte se, da je mobilna naprava poravnana s polnilno površino te naprave. Mobilno napravo postavite, s hrbtno stranjo obrnjeno navzdol, na sredino označene polnilne površine. Nasvet: Mobilna naprava naj se nahaja 3-5 mm stran od desnega roba. raunamas.</p>		 <p>Mobilna naprava naj se nahaja 3-5 mm stran od desnega roba.</p>
  <p>Dioda jest wyłączona</p>	<p>Dioda LED je izklopljena, vaša mobilna naprava je:</p> <ol style="list-style-type: none"> 1. Odstranjena s površine polnjenja. 2. Ni pravilno postavljena na površino polnjenja. 3. Radiobudilka ni priključena na električno vtičnico. <p>Preverite, ali ni morda Vaša mobilna naprava preveč odmaknjena od sredine polnilne površine. Dvignite mobilno napravo s površine polnjenja in jo ponovno postavite nanjo.</p>	 	 <p>①</p> <p>Površina brezžičnega polnjenja</p>  <p>②</p>  <p>②</p>
  <p>Dioda utripa</p> 	<ol style="list-style-type: none"> 1. Vaša mobilna naprava se ne polni pravilno. 2. Med polnjenjem ne nameščajte med mobilno napravo in brezžični polnilec predmetov kot so kovinski elementi ali kartice z magnetnim trakom. 		 <p>Med polnjenjem ne nameščajte med mobilno napravo in brezžični polnilec predmetov kot so kovinski elementi ali kartice z magnetnim trakom.</p>

Pozor:

1. Ta funkcija deluje le za prenosne naprave, ki podpirajo tehnologijo Qi. Prepričajte se, da vaša naprava ima to funkcijo.
2. Prepričajte se, da je radijska budilka priklopljena na napajalnik (5 V–2,5 A), priložen kompletu. Drugi polnilniki ali adapterji za polnjenje lahko povzročijo poškodovanje naprave oz. brezžični polnilnik z njimi ne deluje pravilno.
3. Ko se naprava ne polni, je indikator polnjenja izklopljen. Preverite, ali vaša prenosna naprava ni odmaknjena predaleč od sredine polnilne površine.
4. Uporaba zunanjšega sprejemnika za brezžično polnjenje, ki je priklopljen na prenosno napravo, nekompatibilno s Qi, lahko povzroči nestabilno polnjenje.
5. Ne stavite nobenih kovinskih predmetov na površini brezžičnega polnjenja oz. pod prenosno napravo ob polnjenju. Indikator brezžičnega polnjenja utripa in se polnjenje prekine.
6. Ne namestite sprejemnika brezžičnega polnjenja izključno na brezžični polnilni površini. To lahko povzroči pregretje brezžičnega polnilnika in požara, lahko tudi hude opekline ali okvaro naprave.
7. Če dlje časa nameščate prenosno napravo na brezžični polnilni površini, se lahko brezžični polnilnik pregreje in prekine polnjenje.
8. Ne prekrivajte in ne blokirajte odprtine za prezračevanje na hrbtni strani radijske budilke.
9. Po končanem polnjenju dvignite prenosno napravo s polnilne površine.
10. Ob polnjenju se ne sme med prenosno napravo in površino brezžičnega polnjenja nameščati nobenih kovinskih predmetov, magnetov, kartic z magnetnim trakom, sponk idr. Prenosna naprava se lahko polni na nepravilen način oz. se zaradi pregretja poškoduje.
11. Brezžično polnjenje lahko deluje nepravilno, če je prenosna naprava v debelem ovitku. Če je vaš ovitek debel, ga odstranite, preden namestite prenosno napravo na površini za brezžično polnjenje.
12. Če ob brezžičnem polnjenju priklopite prenosno napravo na polnilnik, funkcija brezžičnega polnjenja ne bo na voljo.

Polnjenje z USB: Priklopite napajalni kabel na USB-vtičnico vrste A na hrbtni strani naprave, nato priklopite drugi konec na mobilni telefon. Radijska budilka samodejno polni mobilni telefon.

Pozor:

1. Prepričajte se, da uporabljate originalni kabel za polnjenje mobilnega telefona.
2. Prepričajte se, da se priložen originalni napajalnik (5 V–2,5 A) uporablja za napajanje radijske budilke. Uporaba drugih napajalnikov lahko onemogoči polnjenje mobilnega telefona.
3. Funkcija polnjenja iPada in Notepada ni podpirana.
4. Ładowanie jednego urządzenia przenośnego przez port USB i inne urządzenie mobilne za pomocą bezprzewodowej ładowarki w tym samym czasie zmniejszy wydajność ładowania i wydłuży czas ładowania.

Reševanje težav

Ko ura prikazuje nepravilno uro oz. ne deluje pravilno, kar je lahko posledica elektrostatične razelektritve oz. drugih motenj, je potreben ponovni vklop naprave. Odklopite vtičnico z enosmernim tokom na hrbtni strani naprave, odprite pokrov baterije in odstranite baterijo. Nato ponovno priklopite vtič z enosmerni tok in ponovno namestite baterijo, ob tem upoštevajte ustrezno polarnost +/- . Naprava ponastavi tovarniške nastavitve, zato morate ponovno izbrati svoje nastavitve.

Specifikacija

Čas trajanja alarma: Brenčač 5 minut/Radio 1 ura

Čas trajanja dremeža: od 5 do 60 minut

Privzete nastavitve:

Oblika prikaza ure: 24 HR

Alarma 1 in 2: 6.00 (Izklopljen)

Čas dremeža: 05 (5 minut)

Competence Center

2N-Everpol Sp. z o.o.
ul. Puławska 403A
02-801 Warsaw, Poland
phone: +48 22 331 99 59
e-mail: info@everpol.pl
www.blaupunkt.com

W przypadku pytań lub problemów
prosimy o kontakt z naszym serwisem.

In case of questions or problems
please contact our service.

Tel. 00 48 22 331 99 53

E-mail: info@blaupunkt-audio.pl

Wszelkie prawa zastrzeżone. Wszystkie nazwy marek są zarejestrowanymi znakami towarowymi należącymi do odpowiednich podmiotów. Dane i parametry techniczne mogą ulec zmianie bez wcześniejszego uprzedzenia.

All rights reserved. All brand names are registered trademarks of their respective owners. Specifications are subject to change without prior notice.



Enjoy it.