



Защитете оборудването си срещу прекъсване на захранването FORTRESS V2

ИНСТРУКЦИИ ЗА УПОТРЕБА

MANUEL DE L'UTILISATEUR / MANUAL DE USUARIO / GEBRUIKERSHANDLEIDING INSTRUZIONI D'USO / MANUAL DO UTILIZADOR /
PODRECZNIK UŻYTKOWNIKA

SAVE THESE INSTRUCTIONS

This manual contains important safety instructions. Please follow all instructions carefully during installation. Read this manual thoroughly before attempting to unpack, install or operate.

CAUTION To prevent the risk of fire or electric shock, install in a temperature and humidity controlled indoor area, free of conductive contaminants.

CAUTION Risk of electric shock, do not remove the cover. No user serviceable parts. Refer servicing to qualified service personnel.

CAUTION Risk of electric shock, hazardous live parts inside this UPS can be energized from the battery supply even when the input AC power is disconnected.

CAUTION Risk of electric shock, Battery Circuit is not isolated from AC input; hazardous voltage may exist between battery terminals and ground. Test before touching.

WARNING This is a Class A-UPS Product. In a domestic environment, this product may cause radio interference, in which case, the user may be required to take additional measures.

NOTICE The UPS is designed to be for use with computer loads only.

NOTICE To prevent injury, do not carry with the handle of front cover when moving the UPS.

REMARKS ABOUT SAFETY

In order to keep safe in using the UPS, please comply with the following:

- Please charge the battery at least 12 hours before the UPS is in operation.
- After the battery is discharged or over three months without operation, the battery should be charged immediately for at least 12 hours, ensuring the battery is full and avoiding any unnecessary damage of the battery.
- When AC fails and the ON button on the front panel is pressed, the UPS will output voltage; if the OFF button on the front panel is pressed, the UPS will not output voltage.

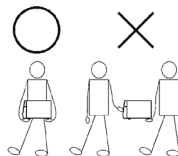

Спецификации на моделите

FORTRESS 600 V2	400VA / 240W	Батерия: 1x12V/4.5Ah
FORTRESS 900 V2	600VA / 360W	Батерия: 1x12V/7Ah
FORTRESS 1200 V2	800VA / 480W	Батерия: 1x12V/9Ah

ОСНОВНИ ХАРАКТЕРИСТИКИ

Модел	BASTION 400 / 600 / 800 12VDC
Постоянно напрежение	Компютър, дисплейър
Вид на натоварването	230V
Входящо напрежение	50Hz
Входяща честота	230V
Изходящо напрежение	50/60Hz 0.5Hz (в батериен режим)
Изходна честота	PF=0.6 (при входен обхват -35% to
Фактор на мощността	-23%, PF=0.45)
Време за резервно копие	5-10 minutes (depends of the load)
Време за трансфер	10ms
Защита срещу късо съединение	Прекъсвач, ограничена мощност изходен ток в инверторен режим
Ефективност на мощността	>80% в инверторен режим
Температура	0°C ~ 40°C
Влажност	10% ~ 90%
Дисплей	LED дисплей: променлив ток, зареждане, инвертиране

ВЪВЕДЕНИЕ

Off-line UPS LED

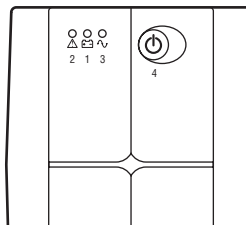

1. Светлинен индикатор за зареждане на батерията: светва, когато UPS е включен към електрическата мрежа.
2. Светлинен индикатор за прекъсване на захранването: светва, когато UPS открие прекъсване на захранването.
3. Светлинен индикатор за включване на захранването: светва, когато включите UPS. Той показва, че изходящото напрежение работи.
4. Бутон ON/OFF: за включване и изключване на UPS. Натиснете и отпуснете, за да включите. Натиснете и отпуснете, за да изключите.

ИНСТАЛАЦИЯ И ЕКСПЛОАТАЦИЯ

Инсталация за стандартен UPS

1. Изключете дадено устройство (напр. персонален компютър) и извадете захранващия му пояс.
2. Поставете UPS в правилната позиция (съгласно инструкциите за употреба).
3. Свържете устройство (напр. персонален компютър) към UPS.
4. Поставете щепсела в контакта за променлив ток (уверете се, че GND е свързан добре).
5. Свързване към променлив ток: натиснете превключателя на панела, за да включите UPS, зеленият и жълтият светлинен индикатор ще светнат, след това ще можете да включите компютъра си.
6. Батериен режим: натиснете превключателя на панела, за да включите UPS, червеният светлинен индикатор ще светне, след това можете да включите компютъра си.
7. Обикновено включване на UPS: натиснете превключателя на панела, за да включите UPS.
8. Обикновено изключване на UPS: натиснете превключателя на панела, за да изключите UPS.

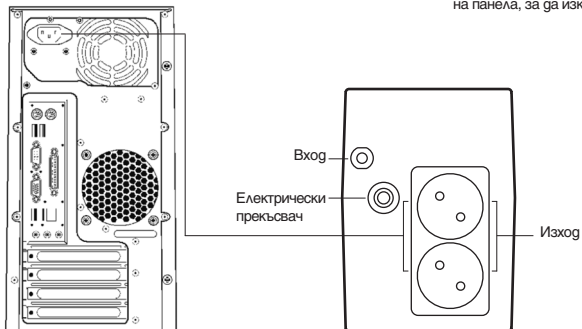

СПРАВЯНЕ С АНОМАЛИИ

UPS може да служи за осигуряване защита на оборудването на потребителите, но ако има нещо необичайно при работата му, моля, обърнете се към местния търговец за помощ, за да избегнете ненужни повреди и т.н.

Когато UPS има следните проблеми при работа, моля, следвайте стъпките по-долу и ако проблемът все още не може да бъде решен, моля, свържете се с местния търговец.

Възможни явления

Батерията не успява да осигури захранване.
UPS не се включва към променлив ток (входният щепсел на UPS е включен в контакта за променлив ток и променливият ток е нормален, а бутонът за включване е натиснат, но индикаторът за променлив ток не е ярък и алармата издава звуков сигнал.

Забележка:

Батерията на UPS е консуматив с 6-месечна гаранция от датата на закупуване.

Отстраняване на неизправности

Проверете дали батерията има достатъчно заряд.

Проверете дали UPS не е включен неправилно.

Проверете дали предпазителят не счупен. Предпазителят се

намира на задния панел на UPS. След като изключите щепсела за променлив ток, извадете предпазителя и проверете дали е счупен, ако е така, моля, заменете го с нов предпазител. Моля, включете UPS и заредете батерията за поне 10 часа, когато променливият ток е нормален, и след това включете UPS.

Променливият ток е със свръхнапрежение или ниско напрежение.

Lurbe Grup S.A. декларира, че това устройство отговаря на основните изисквания и други разпоредби на Директива 1999/5/EO.



NOTICES DE SÉCURITÉ IMPORTANTES

Ce manuel contient des instructions importantes concernant la sécurité. Veuillez suivre attentivement toutes les instructions pendant l'installation. Lisez attentivement ce manuel avant d'ouvrir l'emballage, d'installer ou d'utiliser le dispositif.

ATTENTION Pour éviter le risque de feu ou d'électrocution, l'installation doit se faire à l'intérieur, dans une atmosphère à température et humidité contrôlées, libre de contaminants conducteurs.

ATTENTION Risque de choc électrique, ne pas enlever le couvercle. L'unité ne contient aucune pièce manipulable par l'utilisateur. Faites appel à du personnel qualifié pour toute intervention.

ATTENTION Risque d'électrocution, les pièces à l'intérieur de cet onduleur peuvent être alimentées par la batterie, y compris lorsque la prise d'alimentation de CA est débranchée.

ATTENTION Risque d'électrocution, le circuit de la batterie n'est pas isolé de l'entrée de CA, il peut y avoir un voltage dangereux entre les bornes de la batterie et la masse. Testez avant de toucher.

AVERTISSEMENT Ce produit est un onduleur de classe A. Dans un environnement domestique, ce produit peut provoquer des interférences radio, l'utilisateur devra dans ce cas adopter des mesures complémentaires.

ANNONCE L'onduleur a été conçu pour alimenter uniquement du matériel informatique.

ANNONCE Pour éviter des blessures, ne prenez pas la poignée du couvercle frontal pendant que vous déplacez l'onduleur.

REMARQUES RELATIVES A LA SÉCURITÉ

Veuillez respecter les instructions suivantes pour assurer une utilisation de l'onduleur en toute sécurité :

- Rechargez la batterie pendant au moins 12 heures avant la mise en service de l'onduleur.
- Après avoir déchargé la batterie, ou si elle n'est pas utilisée pendant plus de trois mois, elle doit être rechargée immédiatement pendant au moins douze heures pour garantir que la batterie soit chargée et pour éviter tout dégât.
- En cas de panne de courant, si le bouton ON du panneau frontal est appuyé, l'onduleur assure le fonctionnement de vos équipements ; si le bouton OFF du panneau frontal est appuyé, l'onduleur reste éteint.

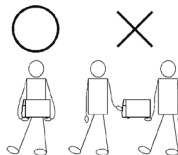

SPECIFICATIONS DU MODÈLE

FORTRESS 600 V2	400VA / 240W	Batterie : 1x 12V/4,5Ah
FORTRESS 900 V2	600VA / 360W	Batterie : 1x 12V/7Ah
FORTRESS 1200 V2	800VA / 480W	Batterie : 1x12V/9Ah

SPECIFICATIONS PRINCIPALES

Modèle	BASTION 400 / 600 / 800
Voltage CD de réserve de longue durée	12VCD
Type de dispositifs de charge	Ordinateur, écran
Voltage d'entrée	230V
Fréquence d'entrée	50Hz
Voltage de sortie	230V
Fréquence de sortie	50/60Hz 0,5Hz (dans le mode de batterie)
Facteur de puissance	FP=0,6 (si l'intervalle d'entrée se trouve entre -35% et -23%, FP=0,45)
Durée de la réserve	5-10 minutes (selon les dispositifs de la charge)
Temps de transfert	10ms
Protection contre les court-circuits	Disjoncteur, courant de sortie en mode inverseur
Efficience de la puissance	>80% en mode inverseur
Température	0°C ~ 40°C
Humidité	10% ~ 90%
Écran	Écran LED : CA, recharge, inverseur

INTRODUCTION

Voyant de l'onduleur en position débranchée

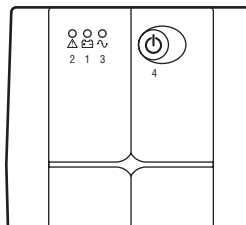

1. Voyant de charge de la batterie : Il s'allume lorsque l'onduleur est raccordé au réseau.
2. Voyant de coupure de courant : Il s'allume lorsque l'onduleur détecte une panne de courant.
3. Voyant d'allumage : Il s'allume lorsque l'onduleur est mis en route. Il indique la présence de courant à la sortie.
4. Bouton ON/OFF : allume et éteint l'onduleur.
Appuyer et relâcher pour allumer
Appuyer et relâcher pour éteindre

INSTALLATION ET UTILISATION

Installation d'un onduleur standard

1. Éteindre les équipements de la charge (par exemple, votre PC).
Débrancher du réseau électrique.
2. Placer l'onduleur dans une position correcte (suivre le guide).
3. Raccorder les équipements de la charge (par exemple, votre PC) à l'onduleur.
4. Branchez la prise au réseau de CA (vérifiez que la prise de terre est correctement reliée).
5. Mode réseau : appuyez sur l'interrupteur d'allumage de l'onduleur, le voyant vert et le voyant jaune s'allument, vous pouvez alors allumer votre ordinateur.
6. Mode batterie : appuyez sur l'interrupteur d'allumage de l'onduleur, le voyant rouge s'allume, vous pouvez alors allumer votre ordinateur.
7. Allumage normal de l'onduleur : appuyez sur l'interrupteur du panneau pour allumer l'onduleur.
8. Éteindre normalement l'onduleur : appuyez sur l'interrupteur du panneau pour éteindre l'onduleur.

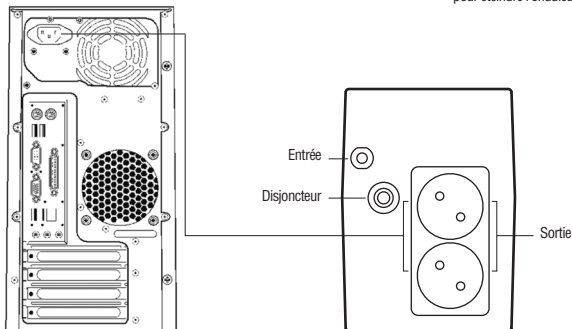

GESTION DES ANOMALIES

L'onduleur assure la protection des équipements qui y sont raccordés. En cas de fonctionnement anormal, consultez votre revendeur afin d'éviter des dégâts dans votre onduleur.

Lorsque l'onduleur présente les problèmes suivants, veuillez suivre les étapes suivantes, et si le problème persiste, veuillez contacter votre revendeur.

Symptômes

La batterie ne fournit pas de courant.

L'onduleur ne s'allume pas lorsqu'il est raccordé au réseau (la prise de l'onduleur a été raccordée à la prise murale et celle-ci fonctionne correctement, et le bouton d'allumage a été appuyé, mais le voyant correspondant ne s'allume pas et l'alarme sonne.

En cas de panne de courant, l'ordinateur ne fonctionne pas.

La sortie de courant est normale mais l'alarme sonne.

La sortie de courant est normale mais l'alarme sonne.

Remarque :

La batterie de l'onduleur est un produit consommable, par conséquent, elle a une garantie de 6 mois depuis la date d'achat du produit.

Dépannage

Vérifiez si la batterie n'est pas complètement chargée.
Vérifiez si l'onduleur n'est pas correctement allumé.

Vérifiez si le fusible est grillé. Le fusible se situe dans le panneau arrière de l'onduleur. Après avoir débranché la prise de courant, prenez le fusible et vérifiez s'il est grillé. Remplacez-le si nécessaire.

Allumez l'onduleur et rechargez la batterie pendant au moins 10 heures lorsque le courant est rétabli, puis allumez l'onduleur.

Le courant présente une surtension ou une sous-tension.

Le courant présente une surtension ou une sous-tension.

PAR LA PRÉSENTE LURBE GRUP S. A DÉCLARE
QUE L'APPAREIL **ONDULEUR** EST CONFORME
AUX EXIGENCES ESSENTIELLES ET AUX AUTRES
DISPOSITIONS PERTINENTES DE LA DIRECTIVE
1999/5/CE.



INSTRUCCIONES IMPORTANTES PARA LA SEGURIDAD

Este manual contiene información importante acerca de la seguridad. Siga atentamente todas las instrucciones durante la instalación. Lea completamente este manual antes de proceder a desembalar, instalar o utilizar.

- PRECAUCIÓN** Para evitar el riesgo de incendio o electrocución, instalar en una zona de interior a temperatura y humedad controladas, libre de contaminantes conductores.
- PRECAUCIÓN** Peligro de electrocución, no retirar la cubierta. El interior del aparato no incluye componentes que el usuario pueda manipular. Deberá recurrir a personal cualificado para cualquier manipulación.
- PRECAUCIÓN** Riesgo de electrocución, los componentes peligrosos en el interior de este SAI pueden recibir alimentación de la batería incluso cuando está desconectado de la red de CA.
- PRECAUCIÓN** Riesgo de electrocución, el circuito de la batería no está aislado de la entrada de CA; puede existir un voltaje peligroso entre los terminales de la batería y la toma de tierra. Comprobar antes de tocar.
- ADVERTENCIA** Producto SAI de Clase A. En un entorno doméstico, este producto puede provocar interferencias de radio, en cuyo caso, el usuario podrá verse obligado a tomar medidas adicionales.
- ATENCIÓN** El SAI ha sido diseñado para ser utilizado únicamente con ordenadores.
- ATENCIÓN** Para evitar lesiones, no transporte el SAI con el asa de la cubierta delantera.

OBSERVACIONES RELATIVAS A LA SEGURIDAD

Respete las siguientes recomendaciones para utilizar el SAI con toda seguridad:

- Cargue la batería al menos durante 12 horas antes de poner en funcionamiento el SAI.
- Cuando la batería esté descargada o cuando permanezca inactiva durante al menos tres meses, esta deberá recargarse de inmediato durante al menos 12 horas, garantizando que la batería esté cargada y que no sufra daños innecesarios.
- En caso de corte de corriente alterna y cuando el botón de encendido (ON) del panel delantero haya sido pulsado, el SAI suministrará la corriente; si el botón (OFF) está pulsado, el SAI no suministrará corriente.

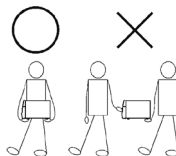

ESPECIFICACIONES DEL MODELO

FORTRESS 600 V2	400VA / 240W	Batería: 1x 12V/4.5Ah
FORTRESS 900 V2	600VA / 360W	Batería: 1x 12V/7Ah
FORTRESS 1200 V2	800VA / 480W	Batería: 1x12V/9Ah

ESPECIFICACIONES PRINCIPALES

Modelo	BASTION 400 / 600 / 800
Voltaje de CD en modo de respaldo	12VCD
Tipo de dispositivos de carga	Ordenador, monitor
Voltaje de entrada	230V
Frecuencia de entrada	50Hz
Voltaje de salida	230V
Frecuencia de salida	50/60Hz 0,5Hz (en el modo de batería)
Factor de potencia	PF=0,6 (cuando el intervalo de entrada oscila entre -35% y -23%, FP=0,45)
Duración del suministro de respaldo	5-10 minutos (dependiendo de los dispositivos de carga)
Tiempo de transferencia	10ms
Protección contra los cortocircuitos	Interruptor de circuito, corriente de salida limitada en el modo inversor
Eficiencia de la potencia	>80% en el modo de inversor
Temperatura	0°C ~ 40°C
Humedad	10% ~ 90%
Pantalla	Pantalla LED: CA, en carga, en inversión

INTRODUCCIÓN

LED de funcionamiento del SAI en modo desconectado

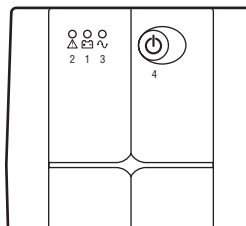

1. Led de carga de batería: Se iluminará cuando la UPS se conecte a la red eléctrica.
2. Led de corte de red eléctrica: se iluminará cuando la UPS detecte un corte de red eléctrica.
3. Led de encendido: Se iluminará cuando encendamos la UPS. Indica que en la salida tenemos corriente eléctrica.
4. Botón ON/OFF: enciende y apaga la UPS. Pulsar y soltar para encender. Pulsar y soltar para apagar.

INSTALACIÓN Y FUNCIONAMIENTO

Instalación del SAI estándar

1. Apague el dispositivo de carga (por ejemplo el PC), desconéctelo de la red.
2. Coloque el SAI en la posición apropiada (consulte el manual).
3. Conecte el dispositivo de carga (por ejemplo el PC) conéctelo al SAI.
4. Introduzca el enchufe en la toma de corriente alterna (compruebe que la toma de tierra también esté conectada).
5. Conecte a la red eléctrica: pulse el interruptor de encendido del SAI; se encenderán el indicador verde y el indicador amarillo. A continuación, encienda su ordenador, etc.
6. Modo batería: pulse el interruptor del SAI; se encenderán los indicadores rojos. A continuación, encienda su ordenador, etc.
7. Encendido normal del SAI: pulse el interruptor de encendido del SAI.
8. Apagado normal del SAI: pulse el interruptor del SAI.

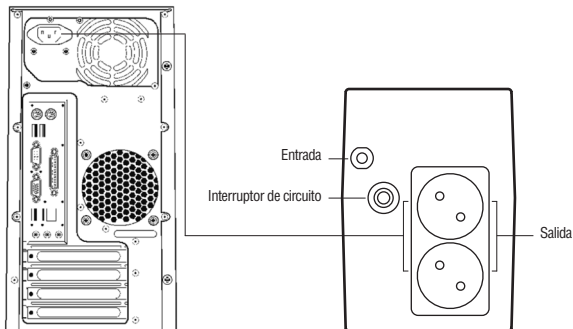

FUNCIONAMIENTO ANÓMALO

El SAI se utiliza como protección para el equipo del usuario, si presenta un funcionamiento anómalo, solicite ayuda a su distribuidor local para evitar daños innecesarios en el SAI.

Cuando el SAI presente los problemas siguientes, siga las instrucciones que se exponen a continuación. Si aún así no puede resolver el problema, póngase en contacto con su distribuidor local.

Síntoma

La batería no suministra energía.

El SAI no se enciende (el SAI está correctamente conectado a la red, y no se ha producido un corte de corriente, aún así, al pulsar el botón ON, no se enciende el indicador de corriente alterna y suena la alarma.

Cuando se produce un corte de corriente, el ordenador no funciona.

La salida de corriente funciona con normalidad, pero suena la alarma.

Nota:

La batería del SAI es un consumible, por lo cual la garantía de la batería es de 6 meses desde la fecha de compra del producto.

Detección de Averías

Compruebe si la batería no está cargada, o si está insuficientemente cargada. Compruebe si el SAI se ha encendido correctamente.

Compruebe si el fusible está fundido. El fusible se encuentra en el panel posterior del SAI. Después de desconectar la toma de corriente, extraiga el fusible y compruebe si está fundido. En tal caso, deberá sustituirlo por un nuevo fusible.

Encienda el SAI y cargue la batería durante al menos 10 horas. Cuando la red eléctrica funciona con normalidad, encienda de nuevo el SAI.

La red eléctrica presenta un pico de tensión o una bajada de tensión.

POR MEDIO DE LA PRESENTE **LURBE GRUP S.A**
DECLARA QUE EL **SAI** CUMPLE CON LOS REQUISITOS
ESENCIALES Y CUALESQUIERA OTRAS DISPOSICIONES
APLICABLES O EXIGIBLES DE LA DIRECTIVA 1999/5/CE.



WICHTIGE HINWEISE FÜR IHRE SICHERHEIT

Dieses Handbuch beinhaltet wichtige Information über Sicherheit. Folgen Sie mit Aufmerksamkeit alle die Hinweise bei der Installation. Lesen Sie dieses Handbuch komplett vor dem Auspacken, vor der Installation, oder vor der Bedienung des Geräts.

VORSICHT Um Gefahr von Brand oder Elektroschock zu vermeiden, installieren Sie das Gerät im Innenbereich mit kontrollierter Temperatur und Feuchtigkeit, frei von verschmutzenden Stoffen.

VORSICHT Elektroschockgefahr, Schutzkappe nicht entfernen. Die Komponenten in der Innenseite des Geräts sollen nicht vom Benutzer behandelt werden. Diese Aktivitäten sollen von geeigneten Techniker durchgeführt werden.

VORSICHT Elektroschockgefahr, die Batterie kann mit Energie die gefährliche Komponenten in der Innenseite dieses SAIs versorgen, auch wenn das Gerät vom CA Netz abgeschaltet ist.

VORSICHT Elektroschockgefahr, die Schaltung der Batterie wird nicht vom CA Eingang isoliert; eine gefährliche Spannung zwischen die Batterieende und die Erdleitung kann ersetzt werden. Überprüfen Sie es vor irgendwelcher Behandlung.

WARNUNG SAI Produkt von Klasse A. In einer haustischen Umgebung, dieses Produkt kann Störungen mit der Radio verursachen, in diesem Fall, der Benutzer muss zusätzliche Massnahme eintreffen.

ACHTUNG Der SAI wurde entwickelt für seine Bedienung mit dem Computer.

ACHTUNG Um Verletzungen zu vermeiden, tragen Sie nicht den SAI mit dem Handgriff des vorderen Deckels.

SICHERHEITSBEMERKUNGEN

Rücksicht auf folgende Hinweise zur sicheren Bedienung der USV nehmen:

- Laden Sie die Batterie mindestens 12 Stunden vor dem Betrieb der USV auf
- Wenn die Batterie leer ist oder wenn die Batterie mindestens 3 Monaten ausser Betrieb ist, es soll sofort mindestens 12 Stunden aufgeladet werden, es muss gewährleistet werden dass die Batterie aufgeladet ist und dass es nicht beschädigt ist.
- Bei Wechselstromausfall und wenn die Einschaltentaste (ON) des vorderen Panels gedrückt wurde, die USV wird Strom versorgen; wenn die (OFF) Taste gedrückt wird, die USV wird kein Strom versorgen.

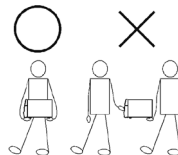

MODELLSPEZIFIKATIONEN

FORTRESS 600 V2	400VA / 240W	Batterie: 1x 12V/4,5Ah
FORTRESS 900 V2	600VA / 360W	Batterie: 1x 12V/7Ah
FORTRESS 1200 V2	800VA / 480W	Batterie: 1x12V/9Ah

HAUPTSPEZIFIKATIONEN

Modell	BASTION 400 / 600 / 800
CD Spannung für Backup - modus	12VCD
Ladegerät Typ	Computer, Bildschirm
Eingangsspannung	230V
Eingangsfrequenz	50 Hz
Ausgangsspannung	230V
Ausgangsfrequenz	50/60 Hz 0,5 Hz (im Batteriemodus)
Leistungsfaktor	PF=0,6 (wenn das Eingangsintervall zwischen -35% und -23% ist, FP=0,45)
Dauerzeit der Backup - versorgung	5 -10 Minuten (abhängig von den Ladegeräten)
Übertragungszust	10ms
Schutz gegen Kurzschluss	Leitungsschutzschalter, Ausgangstrom im Umstellung - Modus begrenzt.
Leistungseffizienz	>80% im Umstellungsmodus
Temperatur	0°C ~ 40°C
Feuchtigkeit	10% ~ 90%
Bildschirm	LED Bildschirm: CA, Ladung, Umstellung

EINLEITUNG

LED für den Betrieb der USV im Ausschallenmodus

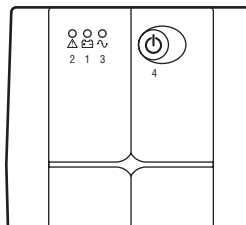

1. Led für Aufladen der Batterie: Es wird aufleuchten wenn die USV an das elektrischen Netz angeschlossen wird.
2. Led für Ausfall des elektrischen Netz: es wird aufleuchten wenn die USV einen Ausfall des elektrischen Netz findet.
3. Led für Einschalten: Es wird aufleuchten wenn die USV eingeschaltet wird. Es wird angezeigt dass keinen elektrischen Strom am Ausgang gibt.
4. ON/OFF Taste : die USV wird ein oder ausgeschaltet. Drücken und loslassen für Einschalten Drücken und loslassen für Ausschalten

INSTALLATION UND BETRIEB

Installation der Standard USV

1. Schalten Sie das Ladegerät aus (zum Beispiel der PC) und schalten Sie es vom Netz aus.
2. Stellen Sie die USV in der korrekten Position ein (siehe Handbuch).
3. Schliessen Sie das Ladegerät (zum Beispiel PC) an die USV an.
4. Schliessen Sie der Stecker an den Netzanschluss für Wechselstrom an (überprüfen Sie ob die Erdeanschluss auch angeschlossen ist).
5. Schliessen Sie es an den Netzanschluss an: drücken Sie den Schalter um die USV einzuschalten; der grüne und der gelbe Anzeiger werden aufleuchten. Dann schalten Sie Ihre Computer ein, etc.
6. Batterie Modus: drücken Sie den USV Schalter; die rote Anzeiger werden dann eingeschaltet. Dann schalten Sie Ihre Computer ein, etc.
7. Normal Einschalten der USV: drücken Sie den Schalter um die USV einzuschalten.
8. Normal Ausschalten der USV: drücken Sie den Schalter der USV.

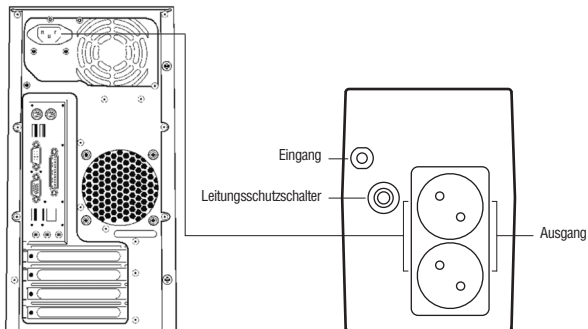

AUSSERÖRDENTLICHER BETRIEB

Die USV funktioniert als Schutz für das Gerät des Benutzers, wenn es einen ausserordentlichen Betrieb hat, setzen Sie in Verbindung mit dem lokalen Händler um Beschädigungen der USV zu vermeiden.

Problem

Die Batterie versorgt keine Energie

Die USV kann nicht eingeschaltet werden (die USV wurde korrekt an das Netz angeschlossen und es wird keinen Stromausfall aufgetreten). Ausserdem, wenn die ON Taste gedrückt wird, der Anzeiger für Wechselstrom wird nicht eingeschaltet und den Alarm lautet.

Wenn ein Stromausfall auftritt, der Computer funktioniert nicht.

Der Stromausgang funktioniert in Ordnung aber den Alarm lautet.

Hinweis:

Die USV Batterie ist ein Verbrauchsmaterial, deswegen die Garantie ist von 6 Monaten seit dem Kaufdatum des Produkts.

Wenn die USV folgende Probleme hat, folgen Sie die Hinweise die unten beschrieben werden. Wenn Sie noch nicht das Problem lösen können, setzen Sie in Verbindung mit Ihrem lokalen Händler.

Störungserkennung

Überprüfen Sie ob die Batterie nicht aufgeladet wurde, oder ob die Batterie nicht genug aufgeladet wurde.
Überprüfen Sie ob die USV korrekt eingeschaltet wurde.

Überprüfen Sie ob die Netzsicherung geschmolzen ist. Die Netzsicherung ist am hinteren Panel der USV. Nach dem Abschalten des Netzanschlusses, nehmen Sie die Netzsicherung heraus und überprüfen Sie ob es geschmolzen ist. Sie sollen es durch eine neue Netzsicherung ersetzen.

Schalten Sie die USV ein und laden Sie die Batterie mindestens 10 Stunden auf. Wenn das elektrische Netz normal funktioniert, schalten Sie nochmal die USV ein

Das elektrische Netz zeigt eine Spannungsspitze oder einen Spannungsabstieg an.

HIERMIT ERKLÄRT LURBE GRUP S.A. DASS SICH DAS GERÄT **USV** IN ÜBEREINSTIMMUNG MIT DEN GRUNDLEGEN DEN ANFORDERUNGEN UND DEN ÜBRIGEN EINSCHLÄGIGEN BESTIMMUNGEN DER RICHTLINIE 1999/5/EG BEFINDET.



ISTRUZIONI IMPORTANTI PER LA SICUREZZA

Questo manuale contiene informazione importante riguardanti la sicurezza. Seguire attentamente tutte le istruzioni durante l'installazione. Leggere attentamente questo manuale prima di aprire, installare o utilizzare l'apparato.

- PRECAUZIONE** Per evitare il rischio d'incendio o elettrocuzione, eseguire installazione in un locale chiuso a temperature e umidità controllate senza agenti inquinanti conduttori.
- PRECAUZIONE** Pericolo di elettrocuzione, non rimuovere il coperchio. All'interno dell'apparato non vi sono elementi che l'utente possa maneggiare. Si dovrà ricorrere a personale qualificato per qualunque manipolazione.
- PRECAUZIONE** Rischio di elettrocuzione, gli elementi pericolosi all'interno di questo SAI possono ricevere alimentazione della batteria anche quando sono staccati della rete elettrica.
- PRECAUZIONE** Rischio di elettrocuzione, il circuito della batteria non è isolato all'ingresso CA; può esistere un voltaggio pericoloso tra i terminali della batteria e la presa di terra. Verificare prima di toccare.
- AVVERTENZA** Prodotto SAI di Classe A. In un ambiente domestico, questo prodotto può provocare interferenze radio, nel qual caso, l'utente potrà vedersi obbligato a prendere misure supplementari.
- ATTENZIONE** Il SAI è stato progettato per essere utilizzato unicamente con il computer.
- ATTENZIONE** Per evitare lesioni, non trasportare il SAI col manico del coperchio anteriore.

OSSERVAZIONI RIGUARDANTI LA SICUREZZA

Per utilizzare in modo sicuro l'UPS, osservare le seguenti raccomandazioni:

- Caricare la batteria per almeno dodici ore prima di mettere in funzionamento l'UPS.
- Quando la batteria è scarica o quando è inattivo per almeno tre mesi, dovrà essere ricaricata immediatamente per almeno dodici ore, assicurandosi che la batteria è carica per evitare inutili danni.
- In caso d'interruzione della corrente elettrica e quando è stato premuto il pulsante di accensione (ON) sul pannello frontale, l'UPS fornirà la corrente; se il pulsante (OFF) è stato premuto, l'UPS non fornirà alimentazione.

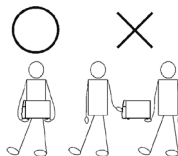

PECIFICAZIONI DEL MODELLO

FORTRESS 600 V2	400VA / 240W	Batteria: 1x 12V/4,5Ah
FORTRESS 900 V2	600VA / 360W	Batteria: 1x 12V/7Ah
FORTRESS 1200 V2	800VA / 480W	Batteria: 1x12V/9Ah

DATI TECNICI PRINCIPALI

Modello	BASTION 400 / 600 / 800
Voltaggio in modo Backup	12 V CC
Tipo di dispositivi alimentabili	Computer, monitor
Voltaggio d'ingresso	230 V
Frequenza d'ingresso	50 Hz
Voltaggio di uscita	230 V
Frequenza di uscita	50/60 Hz, 0,5 Hz (in modo batteria)
Fattore di potenza	PF=0,6 (quando l'intervallo d'ingresso oscilla tra -35 % e -23 %, FP=0,45)
Durata dell'erogazione del Backup	5-10 minuti (dipendendo dai dispositivi alimentati)
Tempo di trasferimento	10 ms
Protezione contro i cortocircuiti	Interruttore magnetotermico, corrente in uscita limitata in modo inverter
Efficienza della potenza	>80 % in modo inverter
Temperatura	0° C ~ 40° C
Umidità	10 % ~ 90 %
Schermo	Schermo LED: CA, in modo carica e inverter

INTRODUZIONE

LED di funzionamento dell'UPS in modo offline

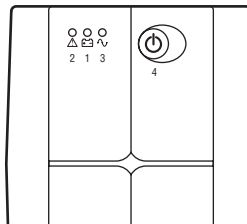

1. Led di carica della batteria: si accende quando l'UPS è collegato alla rete elettrica.
2. Led d'interruzione dell'alimentazione: il Led si accende quando l'UPS rileva un'anomalia nell'alimentazione.
3. Led di accensione: si accende quando si accende l'UPS. Indica che abbiamo potenza in uscita.
4. Pulsante On/Off: accende e spegne l'UPS.
Premere e rilasciare per accendere
Premere e rilasciare per spegnere

INSTALLAZIONE E FUNZIONAMENTO

L'installazione standard dell'UPS

1. Spegnerre il dispositivo di carico (ad esempio PC), scollegarlo dalla rete.
2. Collocare l'UPS nella posizione corretta (vedi manuale).
3. Collegare il dispositivo di carico (ad esempio PC) collegarlo all'UPS.
4. Inserire la spina nella presa AC (assicurarsi che la messa a terra è collegata).
5. Collegare alla rete elettrica: premere l'interruttore di alimentazione dell'UPS; la spia verde e la spia gialla si accenderanno. In seguito, accendere il computer, ecc
6. Modo batteria: premere l'interruttore dell'UPS; Le spie rosse si accenderanno. In seguito, accendere il computer, ecc
7. Normale accensione dell'UPS: premere l'interruttore di accensione situato sull'UPS.
8. Normale spegnimento dell'UPS: premere l'interruttore situato sull'UPS.

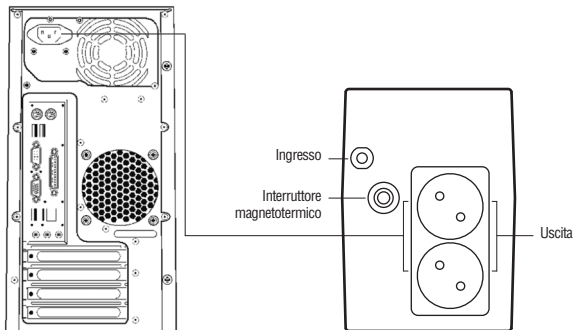

MALFUNZIONAMENTO

L'UPS è utilizzato come protezione per il computer dell'utente, se ha un malfunzionamento, chiedete al vostro rivenditore locale per evitare inutili danni all'UPS.

Quando l'UPS presenta uno dei seguenti problemi, seguire le istruzioni riportate di seguito. Se non si riesce a risolvere il problema, siete pregati di mettervi in contatto con il vostro distributore locale.

Sintomo

La batteria non alimenta il dispositivo collegato.

L'UPS non si accende (l'UPS è collegato correttamente alla rete) e c'è stata un'interruzione nell'alimentazione, nonostante, quando si preme il pulsante ON, la luce indicatrice dell'alimentazione AC non s'illumina e suona l'allarme.

Quando avviene un'interruzione nell'alimentazione, il computer non funziona.

L'uscita di corrente funziona con normalità, ma l'allarme suona.

Nota:

La batteria del UPS si considera materiale di consumo, quindi la garanzia della batteria è di sei mesi dalla data di acquisto del prodotto.

Risoluzione del problema

Controllare se la batteria è scarica, o se sia sufficientemente carica.
Controllare se l'UPS è alimentato correttamente.

Controllare se il fusibile è bruciato. Il fusibile si trova sul pannello posteriore dell'UPS. Dopo aver scollegato l'alimentazione elettrica, rimuovere il fusibile e controllare se si è bruciato. In tal caso, si deve sostituire con un nuovo fusibile.

Accendere l'UPS e caricare la batteria per almeno dieci ore. Quando la rete elettrica funziona con normalità, accendere nuovamente l'UPS.

La rete elettrica presenta un picco di tensione o un calo di tensione.

CON LA PRESENTE LURBE GRUP S.A DICHIARA CHE QUESTO UPS È CONFORME AI REQUISITI ESSENZIALI ED ALLE ALTRE DISPOSIZIONI PERTINENTI STABILITE DALLA DIRETTIVA 1999/5/CE.



INSTRUÇÕES DE SEGURANÇA IMPORTANTES

Este manual contém informação importante acerca da segurança. Siga atentamente todas as instruções durante a instalação. Leia este manual completamente antes de desembalar, instalar ou utilizar.

- PRECAUÇÃO** Para evitar o risco de incêndio ou electrocução, instalar numa zona de interior a temperatura e humidade controladas, livre de condutores contaminantes.
- PRECAUÇÃO** Perigo de electrocução, não retirar a cobertura. O interior do aparelho não inclui componentes que o usuário possa manipular. Deverá recorrer a pessoal qualificado para qualquer manipulação.
- PRECAUÇÃO** Risco de electrocução, os componentes perigosos no interior deste SAI podem receber alimentação da bateria mesmo quando está desligado da rede de CA.
- PRECAUÇÃO** Risco de electrocução, o circuito da bateria não está isolado da entrada de CA; pode existir uma voltagem perigosa entre os terminais da bateria e a tomada de terra. Comprovar antes de tocar.
- ADVERTÊNCIA** Producto SAI de Classe A. Num ambiente doméstico, este producto pode provocar interferências de rádio, neste caso, o usuário poderá ver-se obrigado a tomar medidas adicionais.
- ATENÇÃO** O SAI foi desenhado para ser utilizado unicamente com computadores.
- ATENÇÃO** Para evitar lesões, não transporte o SAI com a asa da cobertura dianteira.

OBSERVAÇÕES RELATIVAS À SEGURANÇA

Respeite as seguintes recomendações para utilizar o UPS com toda a segurança:

- Carregue a bateria pelo menos durante 12 horas antes de por em funcionamento o UPS.
- Quando a bateria estiver descarregada ou quando permanecer inactiva durante pelo menos três meses, esta deverá recarregar-se de imediato durante pelo menos 12 horas, garantindo que a bateria esteja carregada e que não sofra danos desnecessários.
- Em caso de corte de corrente alterna e quando o botão (ON) do painel dianteiro estiver aceso, o UPS fornecerá corrente; se o botão estiver apagado (OFF), o UPS não fornecerá corrente.

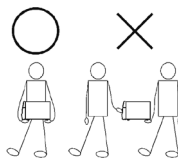

ESPECIFICAÇÕES DO MODELO

FORTRESS 600 V2	400VA / 240W	Bateria: 1x 12V/4.5Ah
FORTRESS 900 V2	600VA / 360W	Bateria: 1x 12V/7Ah
FORTRESS 1200 V2	800VA / 480W	Bateria: 1x12V/9Ah

ESPECIFICAÇÕES PRINCIPAIS

Modelo	BASTION 400 / 600 / 800
Voltagem de CD em modo de apoio	12VCD
Tipo de dispositivos de carregamento	Computador, monitor
Voltagem de entrada	230V
Frequência de entrada	50Hz
Voltagem de saída	230V
Frequência de saída	50/60Hz 0,5Hz (em modo de bateria)
Fator de potência	PF=0,6 (quando o intervalo de entrada oscila entre -35% e -23%, FP=0,45)
Duração do fornecimento de segurança	5-10 minutos (dependendo dos dispositivos de carregamento)
Tempo de transferência	10ms
Proteção contra os curto-circuitos	Disjuntor, corrente de saída limitada no modo inversor
Eficiência da potência	>80% no modo de inversor
Temperatura	0°C ~ 40°C
Humidade	10% ~ 90%
Ecrã	Ecrã LED: CA, em carga, em inversão

INTRODUÇÃO

LED de funcionamento do UPS em modo desligado

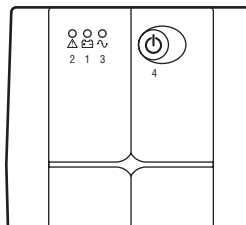

1. Led de carga da bateria: ilumina-se quando o UPS for ligado à rede elétrica.
2. Led de corte de rede elétrica: ilumina-se sempre que o UPS deteta um corte de rede elétrica.
3. Led ligado: ilumina-se quando se acende o UPS. Indica que há corrente elétrica.
4. Botão ON/OFF: acende e apaga o UPS.
Carregar para acender
Carregar para apagar

INSTALAÇÃO E FUNCIONAMENTO

Instalação do UPS convencional

1. Apague o dispositivo de carga (por exemplo o PC), desligando-o da rede elétrica.
2. Coloque o UPS na posição apropriada (consulte o manual).
3. Ligue o dispositivo de carga (por exemplo o PC) ligando-o ao UPS.
4. Introduza a ficha na tomada de corrente alterna (comprove que a tomada está ligada à terra).
5. Modo ligado à rede eléctrica: ligue o interruptor para acender o UPS; vão acender-se os indicadores verde e amarelo. A seguir acenda o computador, etc.
6. Modo bateria: acenda o UPS; acendem-se os indicadores vermelhos. A seguir acenda o seu computador, etc.
7. Acender normalmente o UPS: carregue no interruptor para acender o UPS.
8. Apagar normalmente o UPS: carregue no interruptor do UPS.

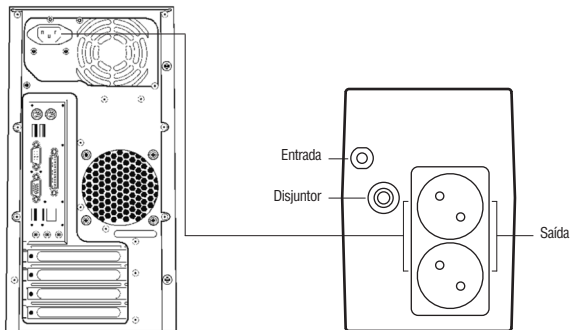

FUNCIONAMENTO ANÓMALO

O UPS utiliza-se como proteção para o equipamento do usuário, se apresentar um funcionamento anómalo solicite ajuda ao seu distribuidor local para evitar danos desnecessários no seu UPS.

Quando o UPS apresentar algum dos seguintes problemas, siga as instruções que se expõe de seguida. Se mesmo assim não conseguir resolver o problema ponha-se em contacto com o seu distribuidor local.

Sintoma

A bateria não fornece energia.

O UPS não se acende a pesar de o UPS está corretamente ligado à rede, e de não se ter produzido um corte de corrente, mesmo assim, ao carregar no ON, não se acende o indicador de corrente alterna e soa o alarme.

Quando se produz um corte de corrente, o computador não funciona.

A saída de corrente funciona com normalidade, mas dispara o alarme.

Nota:

A bateria do UPS é um consumível, pelo que a garantia da bateria é de 6 meses a partir da data de compra do produto.

Deteção de Avarias

Verifique se a bateria está carregada, ou se está suficientemente carregada. Comprove se o UPS se acende corretamente.

Comprove se o fusível está fundido. O fusível encontra-se no painel posterior do UPS. Depois de desligar a ficha da corrente, extraia o fusível e verifique se está fundido. Se esse for o caso, deverá substituí-lo por um novo fusível.

Acenda o UPS e carregue a bateria durante pelo menos 10 horas. Quando a rede eléctrica estiver de novo a funcionar com normalidade, volte a acender o UPS.

A rede eléctrica apresenta um pico de tensão ou uma baixa de tensão.

LURBE GRUP S.A DECLARA QUE ESTE UPS ESTÁ CONFORME COM OS REQUISITOS ESSENCIAIS E OUTRAS DISPOSIÇÕES DA DIRECTIVA 1999/5/CE.



WAŻNE INSTRUKCJE DOTYCZĄCE UŻYTKOWANIA URZĄDZENIA

W niniejszej instrukcji zawarte są ważne informacje dotyczące bezpieczeństwa. Podczas instalacji urządzenia postępuj dokładnie zgodnie ze wskazówkami. Zapoznaj się z niniejszą instrukcją zanim rozpakujesz, zainstalujesz lub zaczniesz używać urządzenia.

- OSTROŻNIE** Aby uniknąć zagrożenia pożarem lub porażenia prądem, urządzenie winno być używane w pomieszczeniu o stałej temperaturze i wilgotności, pozbawionym zbędnych przewodników prądu.
- OSTROŻNIE** Ryzyko porażenia prądem, nie zdejmować pokrywy. W środku urządzenia nie ma komponentów, których ustawienia mogłyby być ręcznie kontrolowane przez użytkownika. W celu naprawy lub zmiany ustawień należy wezwać pracownika serwisu technicznego.
- OSTROŻNIE** Ryzyko porażenia prądem, niebezpieczne komponenty znajdujące się w środku urządzenia zasilania awaryjnego mogą być zasilane prądem z akumulatora nawet w przypadku wcześniejszego odłączenia od sieci zasilania.
- OSTROŻNIE** Ryzyko porażenia prądem, obwód akumulatora nie został odizolowany od punktu poboru prądu; może wystąpić wysokie napięcie między końcówkami akumulatora i uziemieniem. Zanim dotkniesz urządzenia, sprawdź napięcie.
- OSTRZEŻENIE** Urządzenie zasilania awaryjnego klasy A. W środowisku domowym może wywoływać zakłócenia fal radiowych; w takim przypadku należy przedsięwziąć kroki mające na celu zapobieżenie tego rodzaju zakłóceniom.
- UWAGA** System zasilania awaryjnego jest przeznaczony do użytku wyłącznie z urządzeniami komputerowymi.
- UWAGA** Aby uniknąć urazów podczas transportu, nie należy przenosić urządzenia trzymając je za uchwyty umieszczone na przedniej pokrywie.

UWAGI DOTYCZĄCE BEZPIECZEŃSTWA

Postępuj zgodnie z poniższymi zaleceniami w celu bezpiecznego użytkowania urządzenia UPS:

- Przed rozpoczęciem pracy z urządzeniem, ładuj baterię urządzenia przez minimum 12 godzin.
- Jeśli bateria jest rozładowana lub była nieużywana przez co najmniej trzy miesiące, naładuj ją całkowicie (czas całkowitego ładowania to minimum 12 godzin), aby mieć pewność, że urządzenie jest sprawne i naładowane oraz aby zapobiec potencjalnym uszkodzeniom.
- W przypadku przerwania zasilania prądem przemiennym i pod warunkiem, że włącznik (przycisk ON) na panelu przednim został aktywowany, urządzenie UPS rozpocznie zasilanie podłączonych do niego urządzeń. Jeśli został aktywowany wyłącznik (przycisk OFF), urządzenie UPS nie będzie zasilać podłączonych do niego urządzeń.

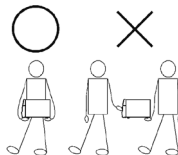

SPECYFIKACJA MODELU

FORTRESS 600 V2	400VA / 240W	Bateria: 1x 12V/4,5Ah
FORTRESS 900 V2	600VA / 360W	Bateria: 1x 12V/7Ah
FORTRESS 1200 V2	800VA / 480W	Bateria: 1x12V/9Ah

SPECYFIKACJA PODSTAWOWA

Model	BASTION 400 / 600 / 800
Napięcie prądu stałego w trybie zasilania awaryjnego	12V CD
Rodzaje urządzeń, które mogą być zasilane	Komputer, monitor
Napięcie wejściowe	230V
Częstotliwość wejściowa	50Hz
Napięcie wyjściowe	230V
Częstotliwość wyjściowa	50/60Hz 0,5Hz (w trybie pracy bateryjnej)
Współczynnik mocy	PF=0,6 (kiedy interwał wejściowy waha się pomiędzy -35% y -23%, FP=0,45)
Deklarowany czas działania	5-10 minut (w zależności od podłączonych urządzeń)
Czas przełączenia	10ms
Ochrona przed krótkimi spięciami	Wyłącznik automatyczny, ograniczenie prądu wyjściowego w trybie inwersji
Wydażność mocy	>80% w trybie inwersji
Temperatura	0°C ~ 40°C
Wilgotność	10% ~ 90%
Wyświetlacz	Wyświetlacz LED: Prąd przemienny, tryb ładowania, tryb inwersji

WPROWADZENIE

Dioda LED informująca o działaniu urządzenia w trybie „urządzenie wyłączone”.

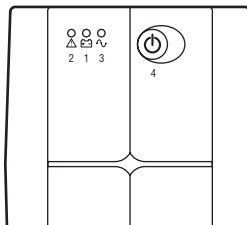

1. Dioda LED informująca o ładowaniu baterii: zapala się, gdy urządzenie UPS jest podłączone do sieci zasilania.
2. Dioda LED informująca o przerwaniu zasilania: zapala się, gdy urządzenie UPS wykryje przerwę w zasilaniu.
3. Dioda LED informująca o włączeniu urządzenia: zapala się, gdy urządzenie UPS zostanie włączone. Informuje, że urządzenie pobiera prąd z sieci.
4. Przycisk ON/OFF: włącza i wyłącza urządzenie UPS. Należy przycisnąć, aby włączyć urządzenie UPS. Należy przycisnąć, aby wyłączyć urządzenie UPS.

INSTALACJA I DZIAŁANIE

Standardowa instalacja urządzenia UPS

1. Wyłącz urządzenie, które będzie podłączone do urządzenia UPS (np. komputer PC) i odłącz je od sieci.
2. Ustaw urządzenie UPS we właściwej pozycji (informacje na ten temat znajdziesz w podręczniku).
3. Podłącz urządzenie (np. komputer PC) do urządzenia UPS.
4. Podłącz urządzenie UPS do gniazdka poboru prądu przemiennego (upewnij się, że jest to gniazdko z uziemieniem).
5. Po podłączeniu urządzenia UPS do sieci zasilania, włącz urządzenie przyciskając przycisk ON/OFF na panelu przednim urządzenia UPS; zapalą się zielona i żółta dioda LED. Następnie włącz podłączone do urządzenia UPS urządzenia takie, jak komputer PC, etc.
6. Tryb zasilania: przyciśnij przycisk ON/OFF na panelu przednim urządzenia UPS; zapalą się czerwone diody LED. Następnie włącz podłączone do urządzenia UPS urządzenia takie, jak komputer PC, etc.
7. Standardowe włączenie urządzenia UPS: przyciśnij przycisk ON/OFF na panelu przednim urządzenia UPS.
8. Standardowe wyłączenie urządzenia UPS: przyciśnij przycisk ON/OFF na panelu przednim urządzenia UPS.

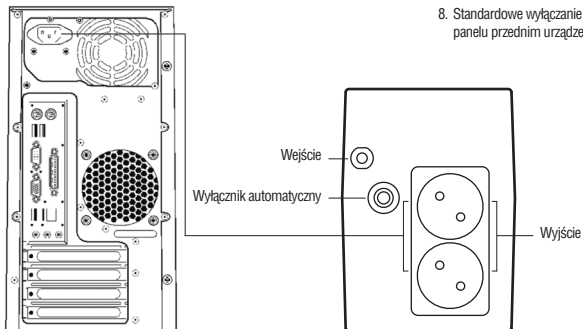

ANOMALIE W DZIAŁANIU URZĄDZENIA

Urządzenie UPS służy do ochrony innych urządzeń użytkownika. Jeśli urządzenie UPS nie działa poprawnie, zgłoś się do lokalnego dystrybutora urządzenia, aby uniknąć uszkodzenia urządzenia UPS.

Symptom

Urządzenie UPS nie zasilia podłączonych do niego urządzeń.

Urządzenie UPS nie włącza się (jest poprawnie podłączone do sieci i nie miała miejsca przerwa w zasilaniu urządzenia, a mimo to po naciśnięciu przycisku ON nie włącza się dioda informująca o zasilaniu prądem przemiennym, a urządzenie wydaje odgłos ostrzegawczy).

Kiedy ma miejsce przerwa w zasilaniu w sieci, komputer nie działa.

Urządzenie UPS działa poprawnie, ale włącza się sygnał alarmowy.

Uwaga:

Bateria w urządzeniu UPS jest materiałem eksploatacyjnym, dlatego udziela się na nią 6-miesięcznej gwarancji od daty zakupu produktu.

Poniżej przedstawiono niektóre problemy, które mogą wystąpić podczas użytkowania urządzenia UPS. Postępuj zgodnie z poniższymi instrukcjami. Jeśli pomimo tego problem nie zostanie rozwiązany, skontaktuj się z lokalnym dystrybutorem urządzenia.

Działanie

Upewnij się, że bateria nie jest rozładowana lub częściowo naładowana. Upewnij się, że urządzenie UPS zostało poprawnie włączone.

Upewnij się, że nie przepalił się bezpiecznik. Bezpiecznik znajduje się w panelu tylnym urządzenia UPS. Po odłączeniu urządzenia UPS od sieci zasilania, wyjmij bezpiecznik i sprawdź, czy się przepalił. Jeśli bezpiecznik jest przepalony, wymień go na nowy.

Włącz urządzenie UPS i ładuj przez minimum 10 godzin. Kiedy sieć zasilania znacznie działać poprawie, ponownie podłącz do niej urządzenie UPS i włącz je.

W sieci zasilającej ma miejsce przepięcie.

NINIEJSZYM LURBE GRUP S.A O Ś WIADCZA, ŻE UPS
JEST ZGODNY Z ZASADNICZYMI WYMOGAMI ORAZ
POZOSTAŁYMI STOSOWANYMI POSTANOWIENIAMI
DYREKTYWY 1999/5/EC





www.ngs.eu

Техническа поддръжка:

www.ngs.eu/support